

SEPTEMBER 10, 2024

RNI - 11176/67

Volume - 58 Issue - 09

Price Rs. 50/-

RAJKOT ENGINEERING INFORMATION BULLETIN

Postal Regn. No. Rajkot/309/2024-2026

Valid Up to 31-12-2026 Office of Posting RMS-Rajkot.

Published & Posted on dtd., 10th Every Month

Visit Rajkot Engineering
Association Pavilion



18th - 21st JANUARY, 2025

YESHOBHMI - INDIA INTERNATIONAL CONVENTION
& EXPO CENTRE (IICC), DWARKAM NEW DELHI, INDIA

ACMA Mobility Foundation

**Bharat
Mobility**
GLOBAL EXPO 2025

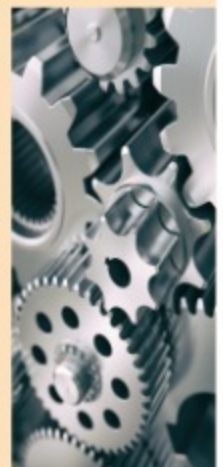

RAJKOT
ENGINEERING
ASSOCIATION



SINCE 1963

www.reaindia.com

“पहेचान
“नये
“स्वाद की!

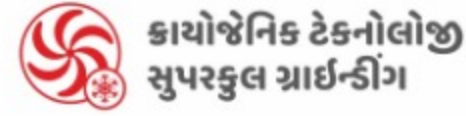

મસાલાને સુપરકુલ ટેમ્પરેચરમાં દળાય છે એટલે મસાલાના ગુણધર્મ સુરક્ષિત રહે છે

દેવપરા આઉટલેટ

કોઠારિયામેઈન રોડ, દેવપરા શાકમાર્કેટ સામે,
રાજકોટ, ગુજરાત - 360002
કોન્ટેક નંબર : +91 99099 20331

અમીનમાર્ગ આઉટલેટ

કે.સી.એલ બિલ્ડીંગ ગ્રાઉન્ડ ફ્લોર, સિટી
સ્કવેર માર્ટ ની સામે, અમીન માર્ગ, ૧૫૦
ફૂટ રિંગ રોડ નજીક, રાજકોટ - 360001
કોન્ટેક નંબર : +91 99099 20489

જુનાગઢ આઉટલેટ

માનસી કોમ્પ્લેક્સ, જનકપુરી,
અંબરડા રોડ, જુનાગઢ - 362001
કોન્ટેક નંબર : +91 99099 13779

Email: sales@farmkingfood.com | Web: www.farmkingfood.com



Farmking Food Products Pvt Ltd

UPLIFT YOUR CLASS WITH
KICH S. S. 316 GRADE PREMIUM QUALITY
ARCHITECTURAL PRODUCTS



Hardware Products



Glass Fittings



Furniture Fittings



Bathroom Fittings



Railing Systems



Digital Solutions

GLIMPSE OF FEW OF OUR PRESTIGIOUS PROJECTS...



CENTRAL VISTA - DELHI



SARDARDHAM BHAVAN
- AHMEDABAD



ATAL BRIDGE- AHMEDABAD



INTERNATIONAL AIRPORT - PUNE



RAM MANDIR - AYODHYA



All India Institute of Medical Sciences
(AIIMS) - RAJKOT



INTERNATIONAL AIRPORT - LUCKNOW



BAPS HINDU MANDIR ABU DABI - UAE

KICH ARCHITECTURAL PRODUCTS PVT. LTD.

Rajkot-Gondal NH-27, Vavdi, Rajkot-360004 (Guj.) INDIA. Helpline: 1800 212 3836 | www.kichindia.com



Discover
Comfort & Style



CLUB ROOM



SUPERIOR ROOM



EXECUTIVE ROOM

Get ready to experience comfort like never before. With plush bedding, state-of-the-art amenities, and intuitive design, your RPJ hotel room is your oasis in the heart of the city.

Our Facilities

- Swimming Pool
- 92 Rooms
- Gym
- Banquets
- 24*7 Coffee Shop
- Restaurants

+91 281 6167777

Everest Park, Kalawad Road, Rajkot - 360005

www.rpjhotelrajkot.com

reservation@rpjhotels.com

RPJ
HOTEL
KALAWAD ROAD, RAJKOT

RAJKOT ENGINEERING INFORMATION BULLETIN

Volume - 58

Issue - 9

SEPTEMBER - 2024

Price Rs. 50/-



RAJKOT ENGINEERING ASSOCIATION

President

Shri Narendra V. Panchani



Vice President

Shri Jignesh S. Adroja



Hon. Secretary

Shri Vinod K. Asodariya



Jt. Hon. Secretary

Shri Chandresh Patel



Hon. Treasurer

Shri Ashish D. Sardhara



Editor

Shri Jay Mavani

અનુક્રમણિકા

ક્રમ	શિર્ષક	પે.નં.
૧	તંત્રી સ્થાનેથી	૬
૨	ડીરેક્ટરી તથા બુલેટીનના જાહેરાતના દર	૨૩
૩	સંસ્થા સમાચાર	૨૪
૪	એક્ષ્પોટર્સ માટે સર્ટીફિકેટ ઓફ ઓરીજીન ચાર્ટર્સ	૨૫
૫	કાર્ય સારાંશ	૨૭
૬	Auto Expo-2025 The Components Show ખાસ અંક	૨૯
૭	મેન્યુફેક્ચરિંગ ક્ષેત્રમાં સ્ટાર્ટઅપ અને SME માટેના પડકારો અને ટેકનોલોજી ટ્રેન્ડ	૩૦
૮	આર.ઈ.એ. ના સભ્યો તથા પરિવાર માટે આંખની સારવાર માટે એમ.ઓ.યુ. કરેલ	૩૨
૯	રાજકોટ એન્જી. એસોસીએશન ઓડિટોરીયમ હોલ વપરાશ ચાર્ટર્સ	૩૪

મેગેઝિન રાજકોટ એન્જીનીયરીંગ ઇન્ફોર્મેશન બુલેટીન અજય પ્રિન્ટીંગ પ્રેસ, ૨-પટેલનગર, ૮૦ ફુટ રોડ, રાજકોટ-૪ ખાતે છપાયું તેમજ રાજકોટ એન્જીનીયરીંગ એસોસીએશન વતી રાજકોટ એન્જીનીયરીંગ એસોસીએશન, ભક્તિનગર ઇન્ડસ્ટ્રીયલ એસ્ટેટ ખાતેથી શ્રી જય વ્રજલાલ માવાણી દ્વારા મુદ્રિત અને પ્રકાશિત થયું. તંત્રી-શ્રી જય વ્રજલાલ માવાણી.

Magazine "Rajkot Engineering Information Bulletin" Printed and Published by Mr. Jay Vrajlal Mavani on behalf of Rajkot Engineering Association and Printed at Ajay Printing Press, 2-Patel Nagar, Off. 80 Feet Road, Rajkot-4. and published at Rajkot Engineering Association, Bhaktinagar Industrial Estate Rajkot. Editor-Mr. Jay Vrajlal Mavani

Magazine : Rajkot Engineering Information Bulletin
Volume : 58
Issue : 9
Continuous Issue : 693
Date : 10-9-2024
Page : 52

સામચિત્ર : રાજકોટ એન્જીનીયરીંગ ઇન્ફોર્મેશન બુલેટીન
વર્ષ : ૫૮
અંક : ૯
સર્ગ અંક : ૬૯૩
તારીખ : ૧૦-૯-૨૦૨૪
પાના : ૫૨



RAJKOT ENGINEERING ASSOCIATION

Bhaktinagar Industrial Estate, G.I.D.C., Street No.-3, Rajkot-360 002.

Ph. : +91-281-2362235 / 36, Mo. +91 99132 14935

E-mail : info@reaindia.com

Website : www.reaindia.com

Disclaimer : Statements, Opinions and Views given in the news articles and papers appearing in this Bulletin are the expressions of Contributors, for which the Editor and the Association assume no responsibility

તંત્રી સ્થાનેથી...

તા. ૦૧/૦૯/૨૦૨૪

“બાંગ્લાદેશની ઈકોનોમીનો ઉદય અને અસ્ત”

સેકડો વર્ષો થયા બાંગ્લાદેશની ઈકોનોમીનો ગ્રોથ ભારતની ઈકોનોમીના ગ્રોથની સાથે સમાંતર ચાલી રહ્યો હતો. અમુક ક્ષેત્રોમાં તો બાંગ્લાદેશ ભારત કરતાં આગળ પણ ચાલી રહ્યું હતું. દા.ત. ત્યાં સરેરાશ આયુષ્ય ભારત કરતાં વધુ છે તેમજ લેબરવર્ક ફોર્સમાં મહિલાઓની ભાગીદારી ભારત કરતા વધુ છે. ત્યાંનાં RMG તરીકે ઓળખાતા રેડીમેન્ટ ગારમેન્ટ ઉદ્યોગની સફળતા દુનિયાભરમાં ખુબ ચર્ચિત કીસ્સો છે. આવડા નાના દેશમાં ગારમેન્ટ એક્ષ્પોર્ટ ભારત કરતાં વધુ છે. છેલ્લા થણ વર્ષો થયા ત્યાંની ઈકોનોમી ૬.૫% ના ગ્રોથ સાથે સતત વિકાસ કરી રહી હતી. બાંગ્લાદેશની માથાદીક આવક એટલે કે Per Capita Income ભારત જેટલી જ US\$ 2600 જેટલી છે. આપણા પશ્ચિમમાં આવેલ પાકિસ્તાન મહંદઅંશે એક Failed State એટલે કે પતી ગયેલા રાષ્ટ્ર તરીકે જોવામાં આવે છે. તેના કરતા આ વિપરીત કિસ્સો હતો જેમાં રાષ્ટ્ર સાતત્યપુર્ણ રીતે આર્થિક મોરચે ભારતની જેમ વિકાસ કરી રહ્યું હતું.

ભારતમાં સંગઠીત ક્ષેત્ર એટલે કોર્મલ સેક્ટરમાં પ્રવર્તમાન સોશયલિસ્ટ નિયમોને કારણે Non Wage Cost એટલે કે પગાર ઉપરાંતના બીજા ખર્ચનો હિસ્સો ખુબ મોટો છે. જેમ કે PF, ESIC, પેન્શન સ્કીમ, લિવ ટ્રાવેલ એલાઉન્સ, ફરજિયાત રજાઓ, પેઈડ રજાઓ વગેરે. ઉપરાંત આ સંગઠીત ક્ષેત્રના લેબર કોઈને કોઈ યુનિયન વ્યવસ્થા સાથે જોડાયેલ હોઈ આમાં કોઈપણ પ્રકારનો ફેરફાર કોઈપણ સરકારને કરવો હવે આત્મઘાતી સાબિત થાય એમ છે. તેની સામે બાંગ્લાદેશમાં સરળ ભરતી અને છટાણીના નિયમ હોઈ જંગી માત્રામાં ગારમેન્ટ ઉદ્યોગમાં કારીગરોને રોજગાર મળી રહે છે. ૮૦ લાખથી વધુનો ફક્ત મહિલાઓ ગારમેન્ટ ઉદ્યોગમાં રોજગાર મેળવતી હતી. એવી અનેક જાપન્ટ કેક્ટરીઓ ત્યાં અસ્તિત્વમાં હતી જેમની કારીગર સંખ્યા ૧૦,૦૦૦ થી વધુ હોઈ.

આ બધું ઘોડા દિવસોના એક આંદોલનને કારણે હવે રાતો રાત ભસ્મીભૂત થઈ જાય તેવા સંજોગો ઉભા થઈ ગયા છે. ત્યાંના તે વખતના પ્રધાનમંત્રી શોખ હસીનાએ સને ૧૯૭૧ ની બાંગ્લાદેશની સ્વતંત્રતા લડતમાં ભાગ લેનાર વ્યક્તિઓના વંશજોને અનામતમાં હિસ્સેદારી આપવાનો નિર્ણય કર્યો એને કારણે વિદ્યાર્થીઓ દ્વારા શરૂ કરવામાં આવેલ આંદોલન અંતે બહારના દેશોની સંયુક્ત તેમજ કટ્ટરવાદી પરિભળોના હસ્તક્ષેપથી આખો દેશ ભડકે બળીને ચુંટાયેલા વડાપ્રધાનને રાતોરાત દેશ છોડી ભાગવું પડ્યું. આટલેથી સંતોષ ન માનતા આ કટ્ટરવાદી પરીબળોએ બાંગ્લાદેશના મુખ્ય ન્યાયમુર્તિ તેમજ સેન્ટ્રલ બેન્કના ગવર્નરને પણ રાજીનામું આપવાની ફરજ પાડે એવો ભયંકર ભયનો માહોલ અને આતંકનું વાતાવરણ ઉભું કર્યું. મુઠ્ઠીભર ૨૦ જણાએ હંગામી ધોરણે દેશનો કારભાર મહંમદ યુનુસને સોંપી દેવાનો એક તરફી નિર્ણય જાહેર કરી પણ ટીપો અને અમલમાં પણ મુઠ્ઠી ટીપો.

બાંગ્લાદેશની ગાડીતો હવે ફરી પાંટે ક્યારે અને કેવીરીતે ચડશે તેનો સમય કહોરો પરંતુ આમાંથી આપણે ચોકકસપણે બોધપાઠ લેવો રહ્યો કે ક્યાંક આપણે આવા કોઈના બહેકાવામાં આવી જઈ અને ખંડગાતમક અને વિધવંસકારી પ્રવૃત્તિમાં જાણી અજાણી રીતે જોડાઈ ન જોઈએ.

જયભાઈ માવાણી
Cell : 98242 13751
E-mail : sales@turnmax.in



:: પ્રમુખશ્રી નો સંદેશ ::

ઈન્ડિયા રાઈઝિંગ : ૨૦૪૭ સુધીમાં વિકસિત રાષ્ટ્રનો દરજ્જો મેળવવા માટે પાંચ સ્ટ્રિંગબોર્ડ પેકી

સ્ટ્રિંગબોર્ડ તુલિય : આવતીકાલના ક્ષેત્રોનો વિકાસ કરો.

જો કે, જેમ આપણે જોયું તેમ, ભારતની વસ્તીનો નોંધપાત્ર હિસ્સો કૃષિ અને અનૌપચારિક અર્થતંત્રો પર નિર્ભર છે, દેશ ઉત્પાદનથી સેવાઓ સુધીના ક્ષેત્રોના વિકાસ માટે યોગ્ય પગલાં લઈ રહ્યો છે. ભારત આધુનિક, કનેક્ટેડ, સેવા-આગેવાની આધારિત અર્થવ્યવસ્થાને ટેકો આપવા માટે ઈન્ફ્રાસ્ટ્રક્ચરનું નિર્માણ કરી રહ્યું છે. ભારત આધુનિક, કનેક્ટેડ, સેવા-આગેવાની આધારિત અર્થવ્યવસ્થાને ટેકો આપવા માટે ઈન્ફ્રાસ્ટ્રક્ચરનું નિર્માણ કરી રહ્યું છે. ભારત સરકારે જીડીપીના સંપૂર્ણ ૧૦% એક ગતિશીલ, આધુનિકીકરણ અર્થતંત્રને ટેકો આપવા માટે માળખાકીય સુવિધાઓ અને ટેકનોલોજીના નિર્માણ સહિત વિકાસના લક્ષ્યોની શ્રેણીને હાંસલ કરવા માટે આત્મનિર્ભર ભારત પહેલ માટે પ્રતિબદ્ધ છે. જાહેર-ખાનગી ભાગીદારી ૨૦૧૪ થી ભારતના રાષ્ટ્રીય ધોરીમાર્ગોના માઈલને બનાવવા કરવામાં મદદ કરવા જેવા રસ્તાઓ અને એરપોર્ટ બનાવવા જેવા અર્થતંત્ર વધતા પ્રોજેક્ટ માટે મોટા પ્રમાણમાં મૂડીનું ભંડોળ પુરું પાડે છે. સરકાર ભારતમાં ઉત્પાદનને આકર્ષવા અને સ્થાનિક ઉત્પાદકોને ટેકો આપવા માટે ઉત્પાદન-લિંકડ ઈન્સેન્ટિવ્સ (PLI) ઓફર કરી રહી છે, જે વૈશ્વિક ઉત્પાદન અને નિકાસ હબ બનાવવા તરફ ભારતની પ્રગતિને વેગ આપે છે. આ પ્રોત્સાહનો મોબાઈલ ફોન અને ઈલેક્ટ્રોનિક્સ ઉત્પાદકો માટે મોટા ડ્રો છે. જે ભારતને સ્માર્ટફોનના વિશ્વના સૌથી મોટા નિકાસકારોમાંનું એક બનાવે છે. ભારત તેમની વૈશ્વિક પુરવઠા શૃંખલાઓમાં વૈવિધ્ય લાવવા માંગતી કંપનીઓને આકર્ષવા માટે સારી સ્થિતિમાં છે, જે ભારતના ઉદ્યોગોના વિકાસને વેગ આપે છે.

નરેન્દ્ર પાંચાણી

પ્રમુખ



AATOMIZE®

NEVER COMPROMISE

BUSINESS OPPORTUNITY

FULLY STONELESS UPTO 10,000 KG FLOUR PLANT



MASALA PULVERIZER

3HP TO 30HP



1
NUMBER ONE in Grinding Solution

- Domestic Flourmill
- 2 in 1 Auto Pulverizer
- Masala Machine
- Sugar Grinding Machine
- Rice Mill Machine
- Dal Machine
- All Types of Food Processing Machinery

AATOMIZE MANUFACTURING PVT. LTD.

Shapar (Veraval), Rajkot-360024, Gujarat (INDIA).

www.aatomize.com | For Inquiry : 87390 87390





Best Performance Award
IPMA Award 2019

NEW PRODUCT

ડોનેક્સ સર્ફેસ પ્રોટેક્ટર

DONEX SURFACE PROTECTOR 1:7

PINK LIQUID

આ લિક્વિડ ૧ ભાગ + ૪ ભાગ પીવાનું પાણી = કુલ ૫ ભાગ કરવું.
સબમર્શીઅલ મોટરમાં ભરો, ટેસ્ટીંગ કરો, કાઢી નાખો અને રિચુઝ કરો
આમ કરવાથી, ડીલર ને ત્યાં ૧ વર્ષ પડી રહેલી મોટર્સ પણ ચોક-અપ કે જામ નહિ થાય તેથી રિપ્લેસમેન્ટ ઘટશે.

Dilution Ratio For Self Priming pump filling purpose-1+7 = 8

MAHIR®

Surface Protector

SUBMERSIBLE PUMP GRADE - 1:3

For permanent motor filling purpose



- Non Amines Liquid
- Extra Lubrication
- Always free flowing
- Anti-Corrosive Liquid

• NO SIDE EFFECTS ON RUBBER TAPE •

- Best Cooling Properties
- Long Life to inside parts
- Nearly food Grade
- Saves Small Electricity

Some of Our Valued Customers

- Texmo-Taro • Texmo • Aquasub • CRI Pumps • Kirloskar • Varuna • Plugra (Franklin - USA)
- Lubi • Samudra • Laxmi - LADA • Panelli - Italy • Unnati • Hayat • Silver • Ajanta • Angel
- Duke • Oswal • Teraflo • Flotech • Rotec • Aden • Penguin etc. So many pump Mfg. companies.



Manufactured by :
Gokul Coolant Industries
330, PANORAMA COMPLEX, OPP. BAL ADALAT, GONDAL ROAD, RAJKOT - 360002. (Guj.)
M: +91- 283-2233750 | M: +91 90811 96960 | Email: info@indiacoolant.com | www.indiacoolant.com



An Anti-Corrosive Cooling Liquid With Extra Lubrication



+91 99251 04296

info@nandiniind.com

www.nandiniind.com

Atika Ind. Area-2, Opp. Kisan Way Bridge, Atika Dhebar Road(South) Rajkot-2.

Mfg. ALL TYPE OF C.I. CASTING

Molding Process

- Molasses Sand Casting
- Green Sand Casting
- Nobake Casting
- Shell Core Casting

Auto Parts Hydraulic Parts



Fire Safety Hydrant Valve Body

Grinder & Induction Motor Body Parts



Pump Housing Casing Flange



Submersible Q-Bowl & Impeller

Machine Tools



MEERA CASTING

Mfg. : All Kind of C.I. & S.G. Casting

Induction Motor



Gear Box



Industries served

- Electric motor
- Machine tools
- Gear box
- Pumps and Valves



Manufacturer of Grey Iron and SG iron with facility like Induction furnace from Inductotherm, Continuous sand mixer and Reclamation from Omega UK, Fully equipped Laboratory containing Spectrometer from Bruker Germany, Microscope from Metalsoft with image analyser, UTM, Hardness Tester, sand testing equipments, Shot blasting, Fettling, Painting booth etc...



Survey No. 167, Kothariya Village Main Road, Village Lothada, Rajkot (Gujarat) INDIA.
E-mail : info@meeracasting.com



FLOTECH® PUMPS

2050+
Model

0.5 H.P
to
125 H.P



FLOTECH Engineering Pvt. Ltd.

Rajkot (Gujarat) India.

Web. : www.flotechpumps.com, Mo. 9727775733

आपकी हर जरूरत का साथी

Speedwel®



परिवार रहे
स्वस्थ
जब आटा
मिले स्वच्छ



SHEETAL LEHER
AIR COOLERS

गर्मी में सिर्फ
शीतल लहेर
सुपर हिट

SpeedHot
WATER GEYSER

अब स्पीड हॉट गीजर
के साथ गरम पानी
पाना एकदम आसान



Manufacturer & Exporter (An ISO 9001:2015 Certified Company)

GUJARAT FORGINGS PVT. LTD.

Opp. N.S.I.C., 80 Feet Road, Aji Industrial Area, Rajkot - 360 003 (India).

Email: info@fieldmarshalengine.com | Customer Care No. +91 99740 56831/32/34

Web: www.speedwel.com | Follow us: [f](https://www.facebook.com/Speedwel) [i](https://www.instagram.com/Speedwel) [in](https://www.linkedin.com/company/Speedwel) [yt](https://www.youtube.com/channel/UC...) @Speedwel | ☎ +91 99740 56831

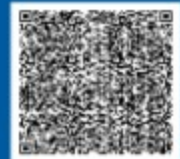

Since : 1982



CE AN ISO 9001:2015 CERTIFIED COMPANY



Manufacturers of :
All Type of ARC Air & Oil Cooled Welding Machine, Spot Welding, Pneumatic Type Spot Welding, Hand Spot Welding, ARC Inverter Welding, Tig Welding, Mig Welding, Plasma Cutting, Welding Equipments & Step-up Transformers.



Regd. Office :
 Plot No. C-D-38, 4, Atika Ind. Area, Weldor Street,
 Kishan Chowk, Dhebar Road (South), RAJKOT-360 002. (INDIA)
 Phone : +91-281-2361937, 2365621, Mob.: 9978975261
 e-mail : rajlaxmiwelding@yahoo.com
 web : www.welding-transformer.com



Always ahead for it's quality, workability & availability



We are an ISO 9001:2015 Company, established in 1983 based in Rajkot and continuously working with Best Quality, Best Price & Timely Deliveries as its mission ever since. SQC is engaged in manufacturing of different types of Investment Castings by lost wax process for Submersible Pumps, Process Pumps, Centrifugal Pumps, Industrial Valves, Cam-Lock Couplings, Aerospace, Agriculture Equipments, Construction Equipments, NRV Couplings, Plumbing Valves, Railways, Marine, General Engineering, Automobiles, Firefighting Range, Food Industries, Dairy & Textile Machineries, Ortho Implants etc. in Ferrous metals such as Stainless steel, Alloy steel, Carbon steel, Duplex steel, Super alloys amongst others and Brass in Non- Ferrous segment.



"we Cast What You Think"



- Unit 1 : Behind Rajkamal Petrol Pump, Off Gondal Road, RAJKOT - 360 004. GUJARAT (INDIA)
- Unit 2 : Survey No. 216, Muktidham Road, Before Railway Crossing, Veraval (Shapar) - 360 024. GUJARAT (INDIA)



Amit Hansalia
+91-99740 38980

An ISO 9001 : 2015 Certified Company

Vijal Gandhi
+91-99740 12322

Shakti

Shakti Heat Treaters & Engineers

Specialist in All type of Heat Treatment process

A Well known and one of the Biggest Heat Treatment Company in the Region
Having More than 100 Customers.

- Forgings
- Investment Castings
- Sand Castings
- S.G. Iron
- C.I. Castings

Machinery

- Gas Fired Pit Type Furnace Temp. 1200 °C
- Gas Fired Pit Type Air Circulated Tempering Furnace
- Electric Pit Type Atmosphere Controlled Carburising Furnace
- Electric Pit Type Air Circulated Tempering Furnace
- Electric Pit Type Air Circulated Solution Treatment Furnace working temp. 1200 °C
- Oil Quenching Tank - 30000 ltr & 12000 ltr
- Water Quenching Tank - 35000 ltr, 15000 ltr & 10000 ltr
- Online Temperature Monitoring Systems

We do

- S.R. Normalizing, Annealing,
- Hardening, Tempering
- Precipitation Hardening, N.Q.T.
- Solution Annealing Upto 1200 °C
- Oil & Water Quenching
- Carburising, Case Hardening

Testing Facility

- Brinell Hardness Tester Computerized
- Rockwell Hardness Tester
- Micro Vickers Hardness Tester
- Portable Hardness Tester
- Microscope

Job Capacity Up to - 1.5 tons Single Pcs
(2300 MM length x 1300 MM Dia)



Office & Works - Unit - 1

Survey No. 163/1-P, Plot No. 3, SIDC Road, Veraval (Shapar) Tal. Kotdasangani, Dist. Rajkot
Phone No.: +91 - 2827- 252067
Email : shaktiheat@gmail.com

Works - Unit - 2

Survey No. 225, Plot No. 39/40/41, Shreenathji Industrial Zone, Near Gundasara Railway Crossing, At. Gundasara Village, Tal. Gondal, Dis. Rajkot

"Manufacturer of Best Quality Telescopic Chammets"

EISEN

Eisen Hardware Solutions Pvt. Ltd.
100% of Domestic, Indian & International Products
Rajkot (Gujarat) INDIA
www.eisenhardware.com

OEM AVAILABLE



Premium Quality

- Extra Smooth 3 Ball Runner
- Load Capacity 45 kg.
- Long life Locking System
- 120hours slot spary Tested
- Extra Full Extension
- German Technology Plating
- Available Length 10 to 24 inch
- Finish :- Zinc, Black



PC POINT

QUALITY START WITH US.

WE PROVIDE SOLUTIONS

Server, Computer, Laptop Sales & Service

Hardware & Networking Services

Annual Maintenance Contract (AMC)

IP / CCTV Camera Solution / Installation

Network Security Solution

All Type of Corporate Office Communications Solutions (Video Conference System, EPBX. etc)



Sagar Parsana
+91 98981 02907
+91 90333 28628
pcpointcare@gmail.com

"Samrudhi bhavan",
Shop No.74, 3rd floor Gondal rd,
Opp. bombay petrol pump,
Rajkot - 360002



AN ISO 9001 : 2008 Certified Company



Web : www.honestyengworks.com
E-mail : info@honestyengworks.com
Mobile : +91 8000 382199 (KRUNAL)

HONESTY ENGINEERING WORKS

Manu. of High Tensile Bolt, Studs, Nut, Center Bolt & I Bolt

Office: 2, Bhaktinagar Station Road, Rajkot-2. Ph.: 0281-2461040
Factory: 9, Aji Vasahat, 80 Feet Road, Rajkot-3. Ph.: 0281-2389009 Cell : 098240 76100



MANUFACTURERS OF
SCREW TYPE AND RECIPROCATING TYPE
SINGLE STAGE & DOUBLE STAGE
AIR COMPRESSORS

ALSO DEALS IN AIR DRYER, SERVICE PUMP, GREASE PUMP, OIL FREE AIR COMPRESSOR
TRACTOR MOUNTED AIR COMPRESSOR AND OTHER PNEUMATIC ACCESSORIES



Office : 99130 00962 Accounts : 94087 09277
Service : 99130 00961 Sales : 99042 99969 96735 35982
Web : www.toyo.in Email : info@toyo.in

For UNMATCHED Quality PERFORMANCE



टोपलैंड
Topland
توب لاند
topland-india.com

India's "Expert Brand in WATER POWER SOURCING"



हम हैं भारत के नं.1 एवं एकमात्र निरमाता
जो आपकी हर जरूरत के अनुसार उपलब्ध कराते है।

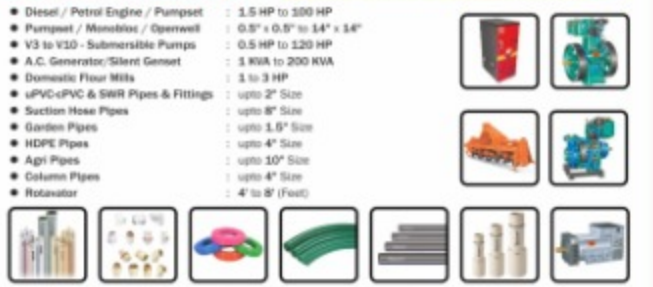

- Topland Assorted Product Range :**
- Diesel / Petrol Engine / Pumpset : 1.5 HP to 300 HP
 - Pumpset / Monobloc / Openwell : 0.5" x 0.5" to 14" x 14"
 - V3 to V10 - Submersible Pumps : 0.5 HP to 120 HP
 - A.C. Generator/Silent Genset : 1 KVA to 200 KVA
 - Domestic Flour Mills : 1 to 3 HP
 - uPVC-uPVC & SWR Pipes & Fittings : upto 2" Size
 - Suction Hose Pipes : upto 8" Size
 - Garden Pipes : upto 1.5" Size
 - HDPE Pipes : upto 4" Size
 - Agri Pipes : upto 10" Size
 - Column Pipes : upto 4" Size
 - Rotavator : 4" to 8" (Feet)

Manufacturer & Exporter :
Topland Engines Pvt. Ltd.
2-Unkarnad Parikh Udyog Nagar, Mavdi Plot, Rajkot - 360 004 (Guj.)
Phone : +91 281 239441/12/3, 239022/23/4 Mobile : +91 90741 25002
E-mail : topland_india@rediffmail.in, info@topland-india.com
Toll Free : 1800 233 88888 AN ISO 9001:2008 Company



RAJKOT ENGINEERING ASSOCIATION

REANA સભ્યોની સવલત અંગેની ઉપલબ્ધિતાઓ

૧. એક્સપોર્ટર માટે સર્ટીફિકેટ ઓફ ઓરીજીન ચાર્જ રૂ. ૧૩૦/- પ્રતિ સર્ટીફિકેટની સવલત.
૨. ઓડિટરીયમની સવલતો
 - A.C. કોન્ફરન્સ રૂમ ૫૦ ની બેઠક સાથે.
 - A.C. બોર્ડ રૂમ ૫૦ ની બેઠક સાથે.
 - A.C. ઓડિટરીયમ ૩૩૦ ની બેઠક સાથે.
 - LED TV / અલ્ટ્રા મોર્ડન સાઉન્ડ સીસ્ટમ, મોટોરાઈઝડ સ્ક્રીન, પ્રોજેક્ટર તથા લેપટોપ સાથેની સવલત.
૩. વિડીયો કોન્ફરન્સીંગ ફેસેલીટી જેમાં ૨૫ સીટીંગ કેપેસિટીની સવલત.
૪. લાયબ્રેરી : ટેકનિકલ, નોન ટેકનિકલ બુક્સ સાથેની અદ્યતન સુવિધા સાથેની લાયબ્રેરી.

ભક્તિનગર ઈન્ડ. એસ્ટેટ જી.આ.ડી.સી.,
શેરી નં.-૩, રાજકોટ.

Mo. 99132 14935 / Email : info@reaindia.com





We are an IATA accredited travel Company. We make your travel economical, safe, fun, informative, comfortable & memorable.

We feel obliged to introduce our ambitious venture "PATEL HOLIDAYS" as an entity which takes care of any tour & travel requirements of its estimated time at global level. Since inception, in 2006, we have been an IATA accredited travel Company.

PATEL HOLIDAYS has been venturing into a new geographic arena and making utmost effort to make the best deal available to its clients.

- Holidays Tour Package (Inbound & Outbound), Family Group Package, Corporate Groups, Dealers Group, MICE & Student Groups, Teacher Groups & Spiritual Tours.
- Airticket (Domestic & International).
- Gulf country VISA stamping including medical.
- Passport processing (New & Renewal) & Student Passports & Groups.
- Travel insurance.
- Worldwide Hotel Bookings.
- Tourist Visa, Business Visa, Conference Visa.

PATEL HOLIDAYS is a one-stop enterprise that offers the complete range of travel related services. Superior knowledge, efficient planning and the ability to anticipate & resolve potential problems along the way are the reasons behind our success.

Till date, we have handled over 50,000 guests who have taken advantage of our valuable services.

We are awarded for the excellent performance of selling Yas Island for the year 2023 by Abu Dhabi Tourism.



MR. SHAILESH PADARIYA

Founder Director
Patel Holidays

Our Expertise

U.K & USA Passport Renewal,
Schengen Visa (Europe), Australia,
Canada, China Tourist & Business Visa)

Specialised In Group Tour

Dubai, Japan, Singapore, Malaysia,
Thailand, Bali, Vietnam, Europe, South
Africa, Himachal, Kashmir, Leh-ladakh,
Goa, Andaman-Nicobar, Kerala,
Karnataka, Uttarakhand, Sikkim.



OUR AWARDS



OUR PRESENCE

- RAJKOT HEAD OFFICE -
3rd Floor - Kevalam Complex,
B/H Umiya Mobile,
Astron Chowk, Rajkot - 360001
☎ +91 98791 24774

- RAJKOT BRANCH OFFICE -
115, Shivam Complex,
Sarweshwar Chowk, Jagnath Plot,
Dr. Yagnik Road Rajkot - 360001
☎ +91 63527 64669 / +91 72850 26567

- AHMEDABAD OFFICE -
612, Aaron Spectra,
Rajpath Rangoli Road,
Bodakdev, Ahmedabad - 380054
☎ +91 96621 61109 / +91 94281 54133

- SURAT OFFICE -
U-4, Jolly Square, Nr. Ram Chowk,
Ghod Dod Road, Surat - 395001
☎ +91 75979 5238 / +91 97261 11880

138, Avadh Viceroy, Sarthana
Jakat Naka, Nana Varachha,
Surat - 395006

- JAMANAGAR OFFICE -
152, Neo Square,
Ambar Cinema, Jamnagar-361001
☎ +91 76983 08248

- JETPUR OFFICE -
IB Complex, Junagadh Rd,
Jetpur - 360370
☎ +91 87348 86500

PATEL HOLIDAYS
TRAVEL SOLUTIONS PVT. LTD.

☎ +91 98791 24774
✉ shailesh.patelholidays@gmail.com

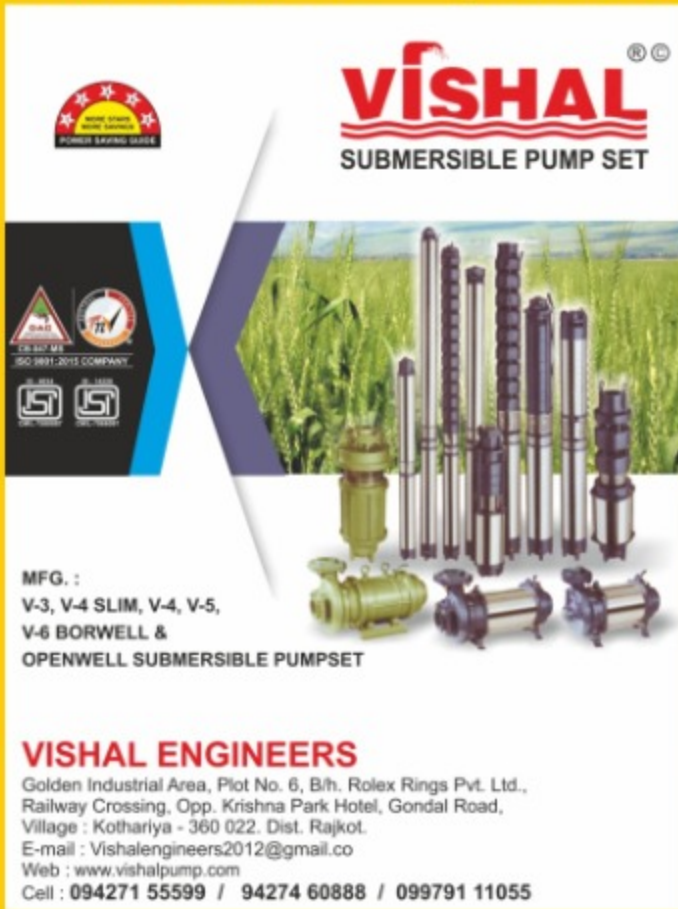

VISHAL®
SUBMERSIBLE PUMP SET

MFG. :
V-3, V-4 SLIM, V-4, V-5,
V-6 BORWELL &
OPENWELL SUBMERSIBLE PUMPSET

VISHAL ENGINEERS
Golden Industrial Area, Plot No. 6, B/h. Rolex Rings Pvt. Ltd.,
Railway Crossing, Opp. Krishna Park Hotel, Gondal Road,
Village : Kothariya - 360 022. Dist. Rajkot.
E-mail : Vishalengineers2012@gmail.com
Web : www.vishalump.com
Cell : 094271 55599 / 94274 60888 / 099791 11055



ACCURATE
Precision Lathe Machines & SPMs

High Speed All Geared Lathe Machines
Heavy Duty All Geared Lathe Machines
Heavy Duty Lathe Machines
Extra Heavy Duty Lathe Machines

Exported to Countries: CHINA, U.S.A., GERMANY, SOUTH AFRICA, ITALY, JAPAN, INDIA, U.K., CANADA, AUSTRALIA, NEW ZEALAND, SINGAPORE, MALAYSIA, THAILAND, VIETNAM, PHILIPPINES, BRAZIL, ARGENTINA, MEXICO, COLOMBIA, PERU, CHILE, ECUADOR, VENEZUELA, CUBA, DOMINICAN REPUBLIC, HAITI, GUYANA, SURINAM, GUATEMALA, HONDURAS, NICARAGUA, COSTA RICA, PANAMA, CUBA, DOMINICAN REPUBLIC, HAITI, GUYANA, SURINAM, GUATEMALA, HONDURAS, NICARAGUA, COSTA RICA, PANAMA.

ACCURATE MACHINE TOOLS
15, Atika Industrial Area, Dhebar Road South, Rajkot - 360 002, INDIA
Phone: +91 261 2361099
Mobile: +91 98242 22448
E-mail: info@accuratelathe.com



VEDANT LOGISTICS

Combining the latest logistics technology with high-quality services, and the ability to offer customised solution

Our Services :

- Export & Import air & sea freight
- Custome Brokerage
- Ad Code Registration
- Self Sealing Permission
- Rex Registration
- Coastal Services
- Transportation

Our Network :

- Kandala
- Mundra
- Nhava Sheva (Mumbai)
- Ahmedabad ICD
- AIR - Ahmedabad
- AIR - Mumbai
- Hazira
- ICD Vernama (Baroda)
- Chennai & Major Ports

CONTACT US :

Registered Office
Vedant, Geet Gurjari Society,
Street no. 2, Airport Road, Rajkot - 360007, Gujarat, India
Email ID
info@vedantlogistics.co.in
Cell
+91 90990 12199 / 94080 04365

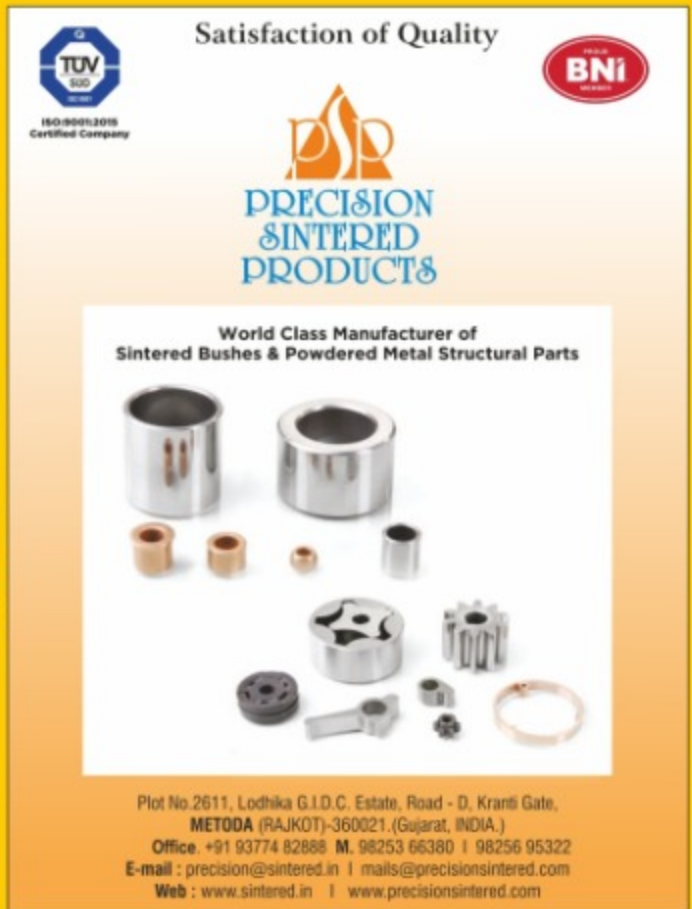

Satisfaction of Quality

PRECISION SINTERED PRODUCTS

World Class Manufacturer of Sintered Bushes & Powdered Metal Structural Parts

Plot No.2611, Lodhika G.I.D.C. Estate, Road - D, Kranli Gate, **METODA (RAJKOT)**-360021.(Gujarat, INDIA.)
Office +91 93774 82888 M. 98253 66380 | 98256 95322
E-mail : precision@sintered.in | mails@precisionsintered.com
Web : www.sintered.in | www.precisionsintered.com



Department of Commerce
Ministry of Commerce & Industry
Government of India



#SmartSustainable
Engineering

ORGANISER

EPCINDIA
ENGINEERING THE FUTURE

The 12th Edition of Engineering Sourcing Show



27 28 29 NOVEMBER 2024
CHENNAI TRADE CENTRE, CHENNAI, INDIA

IESS XII would portray

- Technical Sessions, Vendor Development Meets, Global Sourcing Meets
- Focused displays in Technology Pavilion, State Pavilions and Industry Pavilions
- Direct interaction with Manufacturers, Merchants, Entrepreneurs, Academicians, Start Ups, Bureaucrats, Service Providers from engineering background.

Participation charges



Scan for details

ACROSS 4 SECTORS



IESS – A Journey of Innovation and Collaboration



3400 +

Indian Exhibitors



86000 +

Global Visitors



150+

Engineering Product Categories



21

Vendor Development Meets
from **27** Indian Organisations



150 +

Technical Seminars



38

Global Sourcing Meets
from **14** Countries



7,000

B2B Engagements



750 +

Speakers



22

Country, State & UT Pavilions



REGISTER NOW

www.iesshow.in

Contact Us:

C H Nadiger, cnadiger@eepcindia.net, +91 94447 27559

Sudhakaran Nair, snair@eepcindia.net, +91 97256 63534

Mukesh Samtani, msamtani@eepcindia.net, +91 98207 52827

"Don't be a fool - use the proper tools"

SAFETY PRODUCTS | PPE PRODUCTS | FIRE SAFETY
ROAD SAFETY | POWER TOOLS | TOOLS ABRASIVES
WELDING SOLUTIONS | PACKAGING | PAINTS ADHESIVES
HAND TOOLS | ELECTRIC MOTORS



Email : omtrading139@gmail.com | Mo. 72039 00139, 97235 92165
G/911-A, Kishan Gate, Lodhika G.I.D.C., Kalawad Road, Metoda, Dist. Rajkot (Guj)-360021.



MATRIX WEIGHBRIDGE & INTELLIGENT TERMINAL

PIT LESS WEIGHBRIDGE



PIT MOUNTED WEIGHBRIDGE



MODULAR WEIGHBRIDGE



1 INTEGRATED INTELLIGENT TERMINAL

Product Features

- ✦ Rugged And Robust Design
- ✦ High Record Storage
- ✦ High Strength Structure
- ✦ Designed For Harsh Environment
- ✦ Easy Transportation And Installation
- ✦ Designed And Manufactured Very Precisely
- ✦ Minimum Installation Time
- ✦ Easy Maintenance And Cleaning

Matrix Weighing Systems Pvt. Ltd.
Plot no. 12, Survey no. 32, Rajkot Gondal Highway,
Behind TATA Perfect, Beside Poonam Dumper,
Vavdi, Rajkot - 360 004, Gujarat, INDIA.

Cell.: +91 98250 75183
+91 90990 92850
Email: info@matrixwb.com
Web: www.matrixweighbridge.com



Hand Pallet Truck



- 2500 Kg Lifting Capacity
- Heavy Duty Hydraulic Unit
- Tandem Load Rollers For Easy Movement
- Polyurethane Steering And Castor Wheels For Longer Life
- In Wheel we have 2 option PU & Nylon

- Value for money
- Rugged and reliable
- Long life

Diesel / Electric Forklifts



- Lift capacity: 1.5 TON to 25 TON
- Lift height: 2100 mm to 5500 mm

India's
No. 1
Forklift Truck

Powered Pallet Truck



- Lift capacity: 1.5 TON to 3 TON
- Lift height: 205 mm



MANUAL STACKER

GMS 1016

- Lift capacity: 1000 kg
- Lift height: 1600 mm
- With Adjustable forks



SEMI ELECTRIC STACKER

MS 1024 | MS 1033

Power Lifting function saves time
eliminates manual strain

- Lift capacity: 1000 kg
- Lift height: 2450 mm / 3300 mm



FULLY ELECTRIC STACKER

ES 12XX | ES 15XX

In Fully Electric Stacker 1.2 & 1.5 TON
Capacity Model Available

- Lift capacity: 1200 kg / 1500 kg
- Lift height: 3300mm to 6000 mm

WE CAN ALSO PROVIDE CUSTOMIZED SOLUTION OF MANUAL / SEMI ELE. / FULLY ELE. STACKER

MASCOT™

CNC Tools & Equipments Pvt. Ltd.

RAJKOT | JAMNAGAR | MORBI

16/28 Vijay Plot, Khodiyar Chowk,
Bhaktinagar, Rajkot-360002 (Gujarat) INDIA.

+91-9737044233

admin.mhe@mascottools.in

Power by Intellect driven by values



www.mascottools.in

AN ISO 9001:2015 COMPANY
ZMR
SOLAR ENERGY



जल है तो कल है,
ZMR पंप है तो सालो साल है

0.05 HP
to 25HP
2000 feet
Capacity



Domestic, Industrial, Agriculture, Pumps & Motors

NSIC ISO 9001:2015 CE

Manufactured By
RANJAN INDUSTRIES
Gandhi Road, 5th S.T. Workshop, Sanjal Industrial Area, Opp. Uma International, Rajkot-360004
E-mail: ranjan2349@gmail.com / E-mail: zmrpumps.marketing@gmail.com
Web: www.ranjanindustries.in
Toll-Free No.: 1800 1234 181

AN ISO 9001:2015 COMPANY
ZMR
SOLAR ENERGY



“ऊर्जा के स्रोत को बिना नुकसान पहुंचायेँ ऊर्जा प्राप्त करना”



Solar Residential & Industrial Rooftop, Ground Mount Power Plant, Solar Water Pumping System

NSIC ISO 9001:2015 CE

Manufactured By
RANJAN INDUSTRIES
Gandhi Road, 5th S.T. Workshop, Sanjal Industrial Area, Opp. Uma International, Rajkot-360004
E-mail: ranjan2349@gmail.com / E-mail: zmrpumps.marketing@gmail.com
Web: www.ranjanindustries.in
Toll-Free No.: 1800 1234 181

Mahr TOKU

BAKER

HEXAGON METROLOGY

PEACOCK PRECISION MEASURING INSTRUMENTS

Mitutoyo

Manoj Bhalala
98242 31034



PRAMUKH INSTRUMENTATION

"MOHAN KUNJ", 2-Bhakti Nagar Station Road, Rajkot-360 002.
Cell : 94290 49123, 75679 49798 | Email : pramukh.ins@gmail.com

LUXURIA
Innovative Paints

જો તો લાભો રે...!

INDUSTRIAL CHOICE FOR
Interior | Appliances
Furniture | Machinery



MANUFACTURED BY
LUXURIA PAINTS

Office : Sanskar Industrial society Main Road,
Nr, National Highway 8-B, Rajkot - 360003.
Factory : Plot No. 40 to 44 & 55 to 57 Survey No.: 251 to 255
Gokul Industrial Park - 2, Taluka: Kotda sangani,
Village Piplana, Rajkot - 360024 (Gujarat) India.
Customer Care No.: 8181981814, 9009007256
E-mail : info@luxuriapaints.com



RAJKOT ENGINEERING ASSOCIATION

DIRECTORY 2024-2025 & BULLETIN RATES

SR. NO.	ADVERTISEMENT TYPE	DIRECTORY SIZE & CM (W X H)	BULLETIN SIZE IN CM (W X H)	DIRECTORY RATE	BULLETIN RATE <small>April 24 to March 26</small>
---------	--------------------	-----------------------------	-----------------------------	----------------	--

PREMIUM SECTION

1	BACK PAGE	15 x 23	20 x 26	185000	150000
2	FIRST PAGE INNER	15 x 23	20 x 26	115000	140000
3	BACK PAGE INNER	15 x 23	20 x 26	99000	125000
4	ALL PAGE BOTTOM LINE STRIP	1 line + logo	1 line + logo	99000	80000
5	OPP. FIRST PAGE INNER	13.25 x 21	-	60000	-
6	OPP. BACK PAGE INNER	13.25 x 21	-	40000	-
7	FULL FLIP PAGE	27 x 23	37 x 26	90000	220000
8	HALF FLIP PAGE	21 x 23 + 6x23	20x26 + 10x26	60000	115000
9	POINTER FULL PAGE	13.25 x 21	-	45000	-
10	TAG - BOOKMARK	7 x 15	-	50000	-
11	PREMIUM FULL PAGE COLOR	13.25 x 21	-	35000	-
12	PREMIUM FULL PAGE + PROFILE	13.25 x 21	-	50000	-

COLOR SECTION

1	PIN PAGE (2 PAGE)	13.25 X 21	18 x 24	50000	125000
2	FULL PAGE + PROFILE	13.25 X 21	18 x 24	45000	110000
3	FULL PAGE COLOR	13.25 X 21	18 x 24	28000	75000
4	HALF PAGE COLOR	13.25 X 10.25	18 x 12	16000	40000
5	QUARTER PAGE COLOR	6.5 X 10.25	9 x 12	10000	27000

B/W SECTION

1	PIN PAGE (2 PAGE)	-	18 X 24	-	75000
2	FULL PAGE + PROFILE B/W	-	18 X 24	-	60000
3	FULL PAGE B/W	-	18 X 24	-	40000
4	HALF PAGE B/W	-	18 X 12	-	27000
5	QUARTER PAGE B/W	-	9 X 12	-	15000

બુલેટીન જાહેરાત માટેની અસત્યની સુચનાઓ :

- જાહેરાત સંપર્ક માટે "ગુજરાત એડ એન્ડ મીડીયા" ના મો. ૯૩૩૩૩ ૯૩૩૭૫ પર કરવાનો રહેશે.
- પેમેન્ટ "રાજકોટ એન્જીનીયરીંગ એસોસીએશન" Payable at per Rajkot નો ચેક/ડી.ડી. થી આપવાનો રહેશે.
- જાહેરાત પસંદગીની જગ્યા વહેલા તે પહેલાના ધોરણે આપવામાં આવશે.



સંસ્થા સમાચાર

❖ એમ.એસ.એમ.ઈ. સેક્રેટરી ને પત્ર મોકલાવેલ

CLCS ક્રેડિટ લિંક કેપિટલ સબસિડી સ્કીમ મર્યાદા રૂા. ૧ કરોડથી વધારાના તેમજ એમએસએમઈની IC સ્કીમની અંગેની લાંબા સમયની રજૂઆત અંગે શ્રી એસ.સી.એલ. ઠાસ (Secretary MSME) તા. ૨૨-૭-૨૪ ને પત્ર મોકલાવેલ.

❖ ACMA ન્યુ દિલ્હી ને ઇમિલ મોકલાવેલ :

ACMA ના CEO શ્રી અનિલકુમાર ઉનીને ઇ-મેઈલ કરીને જણાવવામાં આવેલ કે તા. ૨૩-૭-૨૪ ના રોજ દિલ્હી ખાતે યોજાયેલ મીટિંગમાં તેમના તરફથી મળેલ સહકાર માટે તથા ઓટોએક્ષ્પો-૨૦૨૫ માં આર.ઈ.એ. ને ૫૦૦ મીટર સ્ટોલ એલોટ કરવા આભાર વ્યક્ત કરેલ.

ઉપરાંત ઓટો એક્ષ્પો-૨૦૨૫ માટે રાજકોટમાં રોડ શો યોજવા માટે પણ ACMA ને આમંત્રણ આપવામાં આવેલ.

❖ જીલ્લા ઉદ્યોગ કેન્દ્ર રાજકોટને પત્ર મોકલાવેલ :

સૌરાષ્ટ્રના ઉદ્યોગોના વિકાસ માટેના પ્રોજેક્ટના જરૂરી માહિતી આપવાશ્રી કે.વી. મોરી (જનરલ મેનેજર DIC) ને તા. ૨-૮-૨૦૨૪ ના રોજ પત્ર મોકલાવેલ.

❖ આર.એમ.એસ. પોસ્ટ ઓફીસ રાજકોટ ડીવીઝનને પત્ર મોકલાવેલ :

રાજકોટ એન્જનીયરીંગ એસોસીએશનના મેમ્બર્સ મે. વિશાલ એન્જનીયર્સ તેમજ મે. હીલીઓસ ઇન્ડસ્ટ્રીઝને બુલેટીન ન મળવા અંગે આર.એમ.એસ. પોસ્ટને તા. ૫-૮-૨૦૨૪ ને પત્ર મોકલાવેલ.

❖ ઇન્ડીગો એરલાઈન્સ/એર ઇન્ડિયા ને ઇમિલ મોકલાવેલ :

ઇન્ટરનેશનલ ટ્રેડકેર ન્યુ દિલ્હી જવા-આવવા માટેના બ્લોક બુકિંગના કોટેશન અંગે ઇમિલ મોકલાવેલ.

❖ ACMA ન્યુ દિલ્હી ને ઇમિલ મોકલાવેલ :

ઓટોમોટીવ કોમ્પોનન્ટ મેન્યુફેક્ચર્સ એસોસીએશન ઓફ ઇન્ડિયાની મેમ્બરશિપ અંગે તા. ૮-૭-૨૦૨૪ ના રોજ ઇમિલ મોકલાવેલ.

❖ મે. સંઘવી એન્ડ કંપની ઇમિલ મોકલાવેલ :

રાજકોટ એન્જનીયરીંગ એસોસીએશન ચેરિટેબલ ટ્રસ્ટ દ્વારા CSR ફંડ સ્વીકારવા અંગે શ્રી કૃષ્ણાલ ભટ્ટ, સંઘવી એન્ડ કું. ને ઇમિલ તા. ૭-૮-૨૦૨૪ ના રોજ ઇમિલ મોકલાવેલ.



❖ **૧૫ મી ઓગષ્ટ કાર્યક્રમ અંગે નિમંત્રણ મોકલાવેલ :**

CII RAJKOT ના કાઉન્સિલ સભ્યોને તા. ૪-૮-૨૦૨૪ ના ઈમેઇલ મારફત આર.ઈ.એ. ખાતે યોજવામાં આવનાર ૧૫ મી ઓગષ્ટના ધ્વજવંદન કાર્યક્રમમાં ભાગ લેવા તેમજ કાર્યક્રમ બાદ રાજકોટના ઉદ્યોગોના વિકાસ મુદ્દે ની ચર્ચા કરવા નિમંત્રણ પાઠવેલ. આર.ઈ.એ. ના બોર્ડ ઓફ ડાયરેક્ટરો, અગ્રણી એસોસીએશનના પ્રમુખશ્રીઓને તા. ૧૨-૮-૨૦૨૪ ના સરકયુલર દ્વારા આર.ઈ.એ. ખાતે યોજવામાં આવનાર ૧૫ મી ઓગષ્ટના ધ્વજવંદન કાર્યક્રમમાં ભાગ લેવા નિમંત્રણ પાઠવેલ.

❖ **રાજકોટ એન્જી. ઈન્ફો. બુલેટીન આર.એમ.એસ. દ્વારા મોકલાવેલ :**

આર.ઈ.એ. નું માહે ઓગષ્ટ-૨૦૨૪ નું બુલેટીન પોસ્ટ ખાતાના આર.એમ.એસ. દ્વારા તા. ૧૦-૮-૨૦૨૪ ના રોજ સભ્યોને મોકલવામાં આવેલ.

આર.ઈ.એ. નું માહે ઓગષ્ટ-૨૦૨૪ ના બુલેટીનની લિન્ક તા. ૧૧-૮-૨૦૨૪ ના સભ્યોને મોકલવામાં આવેલ.



:: એક્ષપોર્ટ્સ માટે સર્ટીફિકેટ ઓફ ઓરીજન ચાર્જ્સ ::

“સર્ટીફિકેટ ઓફ ઓરીજન” મેળવવા માટે નીચે મુજબ ચાર્જ રાખવામાં આવેલ છે.

REA મેમ્બર્સ

રૂ. ૧૩૦/-

પ્રતિ સર્ટીફિકેટ



RK[®]
AUTO SPARES



SHALIMAR
Engineering Works

Manu. : All Type of Engine Auto Valve

6, Atika Ind. Area, Dhebar Road (South),
Nr. Khodiyar Garage, Rajkot-360002
Mobile : 9879991005
Email : shalimaraautospare@gmail.com

Arun[®]
PUMP

Smart and Reliable
Solar-Powered
Pumping Solutions



AMAL PUMP LLP
Mfg. Submersible Pump & Openwell
Plot No. 24 & 5, No. 25, H. D. Road, Rajkot, Gujarat.
Gujarat-360002, India. Phone: 9879991005

Hardik Patel
+91 74055 73555

info@arunpump.com
www.arunpump.com

Jay Chirag[®]
SUBMERSIBLE PUMP SET

MADE IN INDIA

V-3, V-4, V-5, V6,
Submersible &
Openwell Pump Set



Mfg. By:

Chirag
Industries

Jay Sagar Industrial Estate,
NH-8B, Nr. Meera Udhyog,
Rajkot - 360003 (Gujarat) India. www.chiragpumps.com



GREENSTONE[®]

A Next Generation Product
Green Building Solution

Fly-Ash Bricks
Plant



Low Investment
Quick Returns



Light Weight Blocks Made Easy
CLC Plant



Paver Block Plant
CLC Block Plant
Precast wall Plant
Precast Mold
Pre-Mix mortar plant
All kind of Mixer



HEM CARE CORPORATION

Manufacturers & Exporters all kind of Eng. Goods.

Off./Fac.: G/1505, G.I.D.C., Opp. Telephone Exchange, At. Metoda, Ta. Lোধિકા, Rajkot (Guj.) INDIA
Phone: +91 94269 96888, 094262 01058 E-mail: hemcare@gmail.com

www.hemcarecorporation.com



કાર્ય સારાંશ

❖ આર.ઈ.એ. દ્વારા ૭૮ માં આઝાદી ના પર્વની ઉત્સાહભરે ઉજવણી કરાયેલ :

રાજકોટ એન્જીનીયરીંગ એસોસીએશન ખાતે ભારતના ૭૮માં આઝાદી મહોત્સવની ઉજવણીના રાજકોટ એન્જીનીયરીંગ એસોસીએશનમાં તા. ૧૫-૮-૨૦૨૪ ના રોજ સવારના ૯-૦૦ વાગ્યે આર.ઈ.એ. ના કેમ્પસ ખાતે પ્રમુખશ્રી નરેન્દ્ર પાંચાણીના અધ્યક્ષ સ્થાને યોજવામાં આવેલ. આઝાદીના ૭૭ વર્ષ પૂર્ણ થયા અન્વયે આ સ્વાતંત્ર્ય પર્વને હર ઘર ત્રિરંગા લહેરાવીને આઝાદી મહોત્સવની ઉજવણી કરવામાં આવેલ. ૭૭ માં સ્વાતંત્ર્ય દિવસનો ધ્વજવંદન કાર્યક્રમ નિયત સમયે કરાયેલ સંસ્થાના પ્રમુખશ્રી નરેન્દ્ર પાંચાણીએ રાષ્ટ્રીય ત્રિરંગાની સલામી લીધેલ. જેમાં આર.ઈ.એ. ના હોદ્દેદારગણમાં શ્રી વિનોદ આસોદરીયા (માનદ મંત્રીશ્રી), શ્રી ચંદ્રેશ પટેલ (માન.સહ મંત્રીશ્રી), શ્રી આશિષ સરદારા (કોષાધ્યક્ષશ્રી), શ્રી અમિનવ કપૂર, શ્રી નૈષઘ કોરાટ, શ્રી ભરત ખાચર, શ્રી વસંત હુંમર તેમજ IIF પ્રમુખશ્રી વિજય સિયાણી, CII ના કાઉન્સીલ સભ્યશ્રીઓ, IIF ના મેમ્બરો તેમજ શ્રી મિહિર મહેડા (રોલેક્ષ રિંગ), શ્રી જયંત કોટેયા (પ્રમુખશ્રી RMA), CII ના કાઉન્સીલ સભ્યશ્રીઓ, તેમજ નિમંત્રીત અગ્રણીશ્રીઓની વિશેષ ઉપસ્થિતિ રહેલ. આ પ્રસંગે પ્રમુખ શ્રી નરેન્દ્ર પાંચાણીએ હવે પછીના કાર્યક્રમમાં એસોસીએશનના વધુને વધુ સભ્યો દેશના પવિત્ર પર્વમાં જોડાય તેમજ માનનીય વડાપ્રધાનશ્રી નરેન્દ્ર મોદી સાહેબના વિકસિત ભારતના સ્વપ્નને સાકાર કરવા માટે ઉદ્યોગકારોનો સહયોગ મળે એવા પ્રયાસ કરવા અંગેનું સૂચન કરેલ.



૭૮ માં સ્વાતંત્ર્ય દિવસે રાષ્ટ્રીય ધ્વજને લહેરાવતા આર.ઈ.એ.ના પ્રમુખ શ્રી નરેન્દ્ર પાંચાણી તથા ઓફિસ બેરર્સ તેમજ અગ્રણી સભ્યશ્રીઓ સલામી આપતા દ્રશ્યમાન થાય છે.



એસોસીએશનના કેમ્પસમાં ભારતના ૭૮માં આઝાદીના પર્વને વંદે માતરમ-ભારત માતાડી જય- જય જય ગરવી ગુજરાતના નાદ સાથે રાષ્ટ્રીય ગીત દ્વારા સમગ્ર માહોલને પ્રજ્વલિત કરવામાં આવેલ. આર.ઈ.એ. ના પ્રવર્તમાન બોડી દ્વારા સંસ્થા દ્વારા વર્ષોથી ઉજવાતા રાષ્ટ્રીય પર્વની ઉજવણીની પ્રણાલીને જાળવી રાખેલ છે જે એસોસીએશન માટે ગર્વની બાબત કહેવાય.

❖ **માહે ઓગષ્ટ ૨૦૨૪ ની બોર્ડ ઓફ ડાયરેક્ટરની મીટીંગ મળેલ :**

આર.ઈ.એ. ની માહે ઓગષ્ટ ૨૦૨૪ ની બોર્ડ ઓફ ડાયરેક્ટરની મીટીંગ પ્રમુખ શ્રી નરેન્દ્ર પાંચાણીના અધ્યક્ષ સ્થાને તા. ૧૪-૮-૨૦૨૪ ના રોજ સાંજના ૬-૦૦ કલાકે બોર્ડરૂમમાં મળેલ મીટીંગના એજન્ડા મુજબ તા. ૨૬-૭-૨૦૨૪ ની ગત મીટીંગની કાર્યવાહી નોંધ વાંચી સંભળાવવામાં આવેલ જેને સર્વાનુમતે મંજૂર રાખવાનું ઠરાવવામાં આવેલ. એજન્ડા મુજબના મુદાઓની વિસ્તૃત ચર્ચા વિચારણા કરવામાં આવેલ જેને સર્વાનુમતે બહાલ રાખવાનું ઠરાવવામાં આવેલ.



MAA Quality Inspection Services

- **Competent Person under Factory Act**
Inspection of Hoist and Lifts and Certification in Form No: 09 – LIFT INSPECTION CERTIFICATION
- **Inspection of Lifting Tools and Tackles Certification in Form No: 10 – CHAIN BLOCKS, D SHAKLES, ALL TYPES OF CRANES – EOT, HYDRAULIC MOBILE CRANE, CRANLER, TOWER CRANE, GANTRY CRANE, HYDRA, FORK LIFT, EYE BOLT, SLING, ELECT HOIST, STACKER, FORK LIFT, WINCH, PLATE CLAMP, MONORAIL, HOOK CHOOK,**
- **Inspection external & Internal examination & hydraulic testing of pressure vessels/plants etc and Certification in Form No: 11 – AIR RECEIVER, REACTOR, OIL EXPELLER, PRESSURE VESSEL**
- **Inspection for Safety against rotating/moving machinery, power presses, Centrifugal Machines, Dangerous Machines and Certification – POWER PRESS, CENTRIFUGAL MACHINE**
- **Inspection of Dust/Fume Extraction/Ventilation System, Dangerous Process, exposure of workman etc. and Certification in Form No: 26A – FOUNDRY PLANT, PAINT SHOP**
 - Chartered Engineer Certification
 - Govt Approved Valuer- Plant and Machinery
 - DISH Approved Safety Training as per requirement
 - Legal Safety Audit as per IS 14489:2018
 - NDT Witness – UT,MPT,RT,LPT
 - Third Party Inspection
 - Thickness mapping of Pipe Line, Vessel, Tank
 - Noise Level and Illumination Level Measurements
 - IMS Co ordination

Address : 621, Unity Plus, Opposite Suvarna Bhumi Complex,
Nana Mova Main Road, Behind Speedwell Party Plot, Rajkot - 360005
Email : mcjs.rajkot@gmail.com Mobile No. : 94279 64701 | 90818 85344



Centrifugal Mono-block Pump,
Open-well Pumps,
V4/V6 Submersible Pump-sets,
Self Priming Pumps &
Electric Motors.

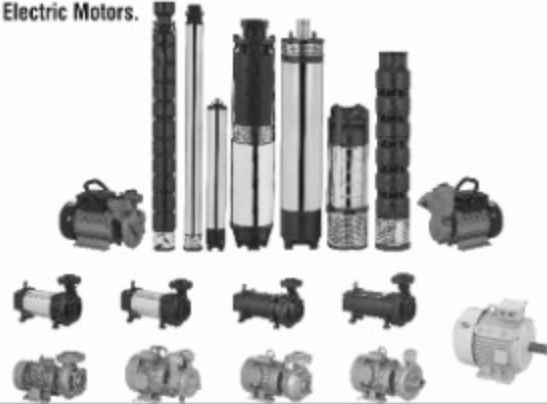

Plot No. 150, Dindayal Ind. Estate, Opp. Gamara Hotel,
N.H.8-B, Aji Vasahat, Rajkot-360 003.
Cell : +91 97277 33357, +91 97277 33358
Email: loyalpump@gmail.com Visit us: www.loyalpump.com



® REA - Rajkot Engineering Association,
3, Bhaktinagar Industrial Estate (GIDC),
Rajkot- 360002, Gujarat, India
Website: www.reaindia.com
Mail: info@reaindia.com
Contact: +91-9913214935, +91-281-2362235/36

**Bharat
Mobility**
GLOBAL EXPO 2025



ACMA Mobility Foundation

Auto Expo -2025 The Components Show ખાસ અંક

નવી દિલ્હીમાં વિશ્વ વિખ્યાત પ્રદર્શન "Auto Expo -2025" થવા જઈ રહ્યો છે . આ એક્સપોનું નામ ભારત મોબિલિટી ગ્લોબલ એક્સપો -૨૦૨૫ થઈ ગયેલ છે અને નવું સ્થળ યશોભુમિ દ્વારકા ખાતે થવા જઈ રહ્યું છે. આ એક્સપો (Auto Expo The Components Show) માં રાજકોટ એન્જીનીયરીંગ એસોસિએશન દ્વારા અંદાજિત ૫૦૦ ચો . મીટર નું પેવેલીયન બુક કરાવેલ છે.

રાજકોટ એન્જીનીયરીંગ એસોસિએશન ના પેવેલીયનમાં " રાજકોટ એન્જીનીયરીંગ ઇન્ફોર્મેશન બુલેટીન " અંકમાં ખાસ ઓટોમોબાઇલ્સ ઇન્ડસ્ટ્રીઝને દેશ અને વિદેશમાં મોખરાનું સ્થાન મળે એ આશયે ખાસ ઓટોમોબાઇલ્સ ઉદ્યોગોની પ્રસિધ્ધિ અને બ્રાન્ડીંગ થાય એ માટે આકર્ષક જાહેરાત જાન્યુઆરી-૨૦૨૫ ના બુલેટીન અંકમાં રાખવામાં આવેલ છે અને જેનું વિતરણ આ **Auto Expo -2025 એક્ઝીબીશન દરમ્યાન** રાજકોટ એન્જીનીયરીંગ એસોસિએશનના પેવેલીયનમાં વિતરણ કરવામાં આવશે. જેના જાહેરાતના દર પ્રિન્ટીંગ કોસ્ટ મુજબજ રાખવામાં આવેલ છે. જેથી રાજકોટના નામી ઉદ્યોગ એકમો આ તકનો લાભ લઈ એસોસિએશનને સહયોગ આપી તેમના એકમોની વિશ્વ સ્તરે પ્રસિધ્ધિ મેળવવા આગળ આવે એવો અનુરોધ કરવામાં આવે છે.

: Auto Expo -2025 સ્પે. બુલેટીન માટેના જાહેરાતના દર :

- 1- Full Page – Color - Rs. 6,500/-
- 2- Half Page - Color - Rs. 3,500/-

ઓટો એક્સપો ખાસ અંક માટેની અગત્યની સૂચનાઓ :

- ૧- બુલેટીન અંક ની સાઇઝ : Full page (૧૮ X ૨૪) Half page (૧૮ X ૧૨) in CM
- ૨- જાહેરાતની મેટર CDR, PDF, EPS, (Convert to Curves) સાઇઝમાં આપવાની રહેશે.
- ૩- પેમેન્ટ " રાજકોટ એન્જીનીયરીંગ એસોસિએશન " Payable at per Rajkot નો ચેક / ડી. ડી. થી આપવાનો રહેશે.

➤ રાજકોટ એન્જીનીયરીંગ એસોસિએશનની બેંક ડીટેઇલ : **Bank of India**

Bhaktinagar SSI Branch – Rajkot
A/C. No. 312120110000222
IFSC Code BKID0003121

નોંધ : આ અંગેની વિશેષ માહિતી માટે રાજકોટ એન્જીનીયરીંગ એસોસિએશનના મો. નંબર ૯૯૧૩૨૧૪૯૩૫ ઉપર સંપર્ક કરવા વિનંતી છે.



મેન્યુફેક્ચરિંગ ક્ષેત્રમાં સ્ટાર્ટઅપ અને SME માટેના પડકારો અને ટેકનોલોજી ટ્રેન્ડ

આની પહેલાના ત્રણ લેખોમાં આપણે જોયું કે સ્ટાર્ટઅપ અને પરંપરાગત વ્યવસાય વચ્ચેનો તફાવત, તમારે સ્ટાર્ટઅપ કરવું જોઈએ કે ના કરવું જોઈએ ? અને કરવું હોય તો એનો બિલિયન ડોલર આઈડિયા ક્યાંથી આવે.

મને ઘણા બધા લોકો નીચે મુજબના કારણથી મળતા હોય છે.

- * કંઈ નવી પ્રોડક્ટ બતાવો ને કે જેમાં હરીફાઈ ના હોય ?
- * મારે અમુક મૂડીનું રોકાણ કરવું છે તો એમાં કયો વ્યવસાય થઈ શકે ?
- * મોનોપોલી વાળી કોઈ પ્રોડક્ટ હોય તો બતાવો ને ?
- * તમારી પાસે કંઈક નવું જ હોય તો, મેન્યુફેક્ચરિંગ ટેકનોલોજીમાં નવું જાણવા જેવું શું છે ?

કરવા જેવું તો ઘણું છે પરંતુ હું તો મેન્યુફેક્ચરિંગનો માણસ છું. અટલે હંમેશા મેન્યુફેક્ચરિંગ ભારતમાં થાય એના વિશે જ બધાને ઉત્સાહિત કરતો હોઉં છું. તો આજે મેન્યુફેક્ચરિંગની દિશામાં સ્ટાર્ટઅપ માટે અને SME's માટે કયા પડકારો અને ટેકનોલોજી ટ્રેન્ડ છે એની વાત કરીશું.

સામાન્ય રીતે એવું જોયું છે કે ડિજિટલ સ્ટાર્ટઅપ ઓછા ખર્ચ કે મૂડી સાથે આગળ વધે છે. મેન્યુફેક્ચરિંગ સિવાયના અન્ય ક્ષેત્રો જેવા કે, આઈ.ટી., શિક્ષણ, ફાઈનાન્સિયલ ટેકનોલોજીસ વગેરેમાં તમને ઓછા સમયમાં સફળ કંપનીઓ જોવા મળશે. જ્યારે મેન્યુફેક્ચરિંગ ક્ષેત્રે સ્ટાર્ટઅપ તથા એમ.એસ.એમ.ઈ.માં એક સફળ ઉદ્યોગ બનાવવા માટે ઘણા બધા પડકારો હોય છે.

મેન્યુફેક્ચરિંગ ક્ષેત્રના સ્ટાર્ટઅપ ને પડતા પ મુખ્ય પડકારો :

૧. ઉચ્ચ મૂડી રોકાણની આવશ્યકતાઓ :

- * મશીનરી, કાચો માલ, ઉત્પાદન સુવિધાઓ અને ઈન્વેન્ટરી મેનેજમેન્ટમાં મહત્વપૂર્ણ પ્રારંભિક રોકાણની જરૂર.

૨. ડેવલપમેન્ટ માટે નો લાંબો સમયગાળો :

- * પ્રોટોટાઇપિંગ, પરીક્ષણ (ટેસ્ટિંગ) અને મંજૂરી માટે જરૂરી સર્ટિફિકેશન
- * મેન્યુફેક્ચરિંગ સ્ટાર્ટઅપ ને વિવિધ ઉદ્યોગ ધોરણો, સલામતીના પ્રોટોકોલ અને પર્યાવ/રણ નિયમોનું પાલન કરવું પડે છે.

૩. સપ્લાય ચેઇન અને ઉત્પાદન પડકારો :

- * કાર્યક્ષમ સપ્લાય ચેઇન સ્થાપિત કરવા, ગુણવત્તાવાળા સામગ્રીનું સોસિંગ અને સતત ઉત્પાદન સુનિશ્ચિત કરવા માટેની પ્રક્રિયા આજના સમયમાં ખુબ જ જટિલ છે.

૪. માર્કેટ એન્ટ્રી એન્ડ જ ડિસ્ટ્રીબ્યુશન :

- * માર્કેટની એન્ટ્રી, ડીલર ડિસ્ટ્રીબ્યુશન નેટવર્ક તથા લોજિસ્ટિક્સને સ્થાપિત કરવા માટેની પ્રક્રિયા પણ કહી જટિલ છે અને તે પણ મહત્વપૂર્ણ રોકાણ માંગી લે છે.

૫. જોખમ અને રોકાણ પર વળતર :

- * અન્ય ક્ષેત્રની સાપેક્ષમાં રોકાણની ઊંચી પ્રારંભિક જરૂરિયાતની સામે વળતર ધીમું અને અનિશ્ચિત હોય છે.
- * વધુમાં પ્રોડક્ટની માંગમાં વધારો થવાની સાથે સ્ટાર્ટઅપ માટે ગુણવત્તામાં ઘટાડો કર્યા વગર ઉત્પાદન વધારવું એ પણ એક પડકાર હોય છે.

હવે આ તો થઈ સમસ્યા ની વાતો પણ આ સાથે મેન્યુફેક્ચરિંગ એ કોઈપણ દેશ માટે રોજગાર અને ઈકોનોમીનો મહત્વનો ભાગ છે. મેન્યુફેક્ચરિંગ ક્ષેત્રમાં પણ ખુબ જ સારી તકો હોય જ છે, જે કોઈ માર્કેટની જરૂરિયાત સમજીને તેને અનુરૂપ પ્રોડક્ટ કે સર્વિસ બનાવે તો તે સફળ થઈ શકે છે.

આપણે ભૂતકાળમાં જોયું છે કે કોઈ ચોક્કસ સમયે કોઈ કંપનીએ માર્કેટને અનુરૂપ પ્રોડક્ટ બનાવીને તે “ઝીરો” માંથી “હીરો” બની ગઈ. કેમકે એ કંપનીએ માર્કેટના થતા પરિવર્તનને કે ટ્રેન્ડને પકડીને કોઈ પ્રોડક્ટ બનાવી હોય.



તો ચાલો જાણીએ કે અત્યારે મેન્યુફેક્ચરીંગ ક્ષેત્રમાં નવું શું આવી રહ્યું છે અને ભવિષ્યના ટોપ ૧૦ ટ્રેન્ડ કયા છે ?

૧. ઈન્ડસ્ટ્રી ૪.૦ અને સ્માર્ટ મેન્યુફેક્ચરીંગ

ઉપર આપણે જોયું કે ઉત્પાદન વધારાની સાથે ખર્ચ ઘટાડવાની જરૂરિયાત હંમેશા હોય જ છે. તે પણ ઉત્પાદન ક્વોલિટીમાં કોઈપણ જાતના ગુણવત્તામાં ઘટાડો કર્યા વગર તો એ બાબતમાં અત્યારે ઈન્ડસ્ટ્રી ૪.૦ દ્વારા આયોજિત એ.આઈ. અને બિગ ડેટા એનાલિટિક્સને અપનાવીને મેન્યુફેક્ચરીંગ પ્રોસેસને ઓપ્ટિમાઈઝ કરી શકાય છે.

આવનારો સમય છે સ્માર્ટ ફેક્ટરીનો અને ઓટોમેશન દ્વારા માણસના કાર્યશ્રમ નો આધુનિક રીતે ઉપયોગ કરવાનો, જેથી મહત્તમ કાર્યક્ષમતા સાથે શ્રેષ્ઠ ગુણવત્તા ધરાવતી પ્રોડક્ટ મળી શકે.

૨. સસ્ટેઈનેબલ મેન્યુફેક્ચરીંગ

એટલે કે પર્યાવરણને નુકશાન ન કરે એ પ્રકારની મેન્યુફેક્ચરીંગ ટેકનોલોજી અને અનુરૂપ મટીરીયલ નો ઉપયોગ કરી પ્રોડક્ટનું ઉત્પાદન કરવું. આ પ્રકારની સસ્ટેનેબલ મેન્યુફેક્ચરીંગ પ્રેક્ટિસની પણ અત્યારના સમયમાં ખુબ જ જરૂરિયાત છે. જેથી દેશની ઈકોનોમીમાં પણ વધારો થાય અને પર્યાવરણને પણ નુકસાન ન થાય.

૩. એકિટિવ મેન્યુફેક્ચરીંગ (3D પ્રિન્ટિંગ)

હવે 3D પ્રિન્ટિંગ દ્વારા ઓછા મટીરીયલ વેસ્ટ સાથે જટિલ અને કસ્ટમાઈઝ્ડ પ્રોડક્ટ્સનું ઉત્પાદન શક્ય બને છે. સ્ટાર્ટઅપ્સ 3D પ્રિન્ટિંગનો ઉપયોગ પ્રોટોટાઇપ, સ્મોલ બેચ અને કોમ્પ્લિકેટેડ ડિઝાઇન્સ માટે કરી શકે છે. જે ઝડપી ઉત્પાદન ક્ષમતા અને ગ્રાહકની જરૂરિયાતો પૂરી પાડે છે.

૪. એડવાન્સ્ડ મટીરીયલ્સ

મેન્યુફેક્ચરીંગ ક્ષેત્રમાં મટીરીયલ પણ બહુ મહત્વ નો ભાગ ભજવે છે એમાં હવે નવી ટેકનોલોજી ના આવવાથી ઘણા બધા એડવાન્સ મટીરીયલ ની સંભાવના વધી ગઈ છે. જેમ કે કમ્પોઝાઇટ નેનો મટીરીયલ અને બાયો મટીરીયલ. આ પ્રકારના નવા જ મટીરીયલો વધારે સારી ગુણવત્તા ધરાવતી પ્રોડક્ટ બનાવવામાં ઉપયોગી થાય છે. જે એરોસ્પેસ, ઓટોમોટિવ અને હેલ્થ કેર સહિતના વિવિધ ઉદ્યોગોમાં પહેલા કરતા વધારે સારી પ્રોડક્ટ બનાવવા માં વપરાય છે.

૫. રોબોટિક્સ અને ઓટોમેશન

રોબોટિક્સ અને ઓટોમેશન દ્વારા કાર્યક્ષમતામાં વધારો થાય છે સાથે સાથે સલામતી અને ચોકસાઈ પણ વધે છે. ઘણા બધા સ્ટાર્ટઅપ એવા વિશિષ્ટ પ્રકારના રોબોટ બનાવે છે કે એસેમ્બલી, વેલ્ડિંગ અને ઈન્સ્પેક્શન જેવા કાર્ય માટે ઉપયોગી થાય છે જેથી કરીને વધારે સારી પ્રોડક્ટનું ઉત્પાદન અને માનવશ્રમ ઘટાડી શકાય. ઉપરાંત ઘણા નેનો રોબોટ્સ અને સ્પેશિયલ રોબોટ દ્વારા જ્યાં માણસ ન પહોંચી શકે ત્યાં પણ સારી રીતે કામ થઈ શકે છે. જે પહેલાના સમયમાં શક્ય ન હતું.

૬. સર્ક્યુલર ઈકોનોમી અને વેસ્ટ મેનેજમેન્ટ

Reduce Recycle અને Reuse આ ત્રણ "R" ઘણા સમયથી ચર્ચામાં છે પણ એની સાથે સર્ક્યુલર ઈકોનોમી પણ એક ખુબ ટ્રેન્ડિંગ વિષય છે. અત્યારે યુરોપમાં સર્ક્યુલર ઈકોનોમીમાં ઘણું સારું કામ થઈ રહ્યું છે. આ સિસ્ટમ પરંપરાગત અર્થવ્યવસ્થા સાથે વિરોધાભાસી છે. જે 'ટેક, મેક, ડિસ્પોઝ' મોડલને અનુસરે છે. જ્યારે સર્ક્યુલર ઈકોનોમી વેસ્ટ ઘટાડવા અને મટીરીયલ્સના પુનઃપ્રયોગ અને રિસાયકલિંગને પ્રોત્સાહિત કરે છે. મેન્યુફેક્ચરીંગ સ્ટાર્ટઅપ વેસ્ટ મેનેજમેન્ટ અને રિસાયકલિંગની નવી ટેકનીકો વિકસાવી રહ્યા છે. જે એન્ડ-ઓફ-લાઇફ પરીબળોને ધ્યાનમાં રાખીને ડિઝાઇન પ્રોડક્ટ્સમાં નવીનતાઓ કરી શકે છે.

૭. બાયોમેન્યુફેક્ચરીંગ અને બાયોટેકનોલોજી

બાયોમેન્યુફેક્ચરીંગ બાયોલોજિકલ સિસ્ટમ્સ નો ઉપોગ કરીને પ્રોડક્ટ્સના ઉત્પાદન માટેનો ઉપયોગ કરે છે. જેમ કે ફાર્માસ્યુટિકલ્સ, બાયોફ્યુલ્સ અને ફૂડ ઈન્ગ્રીડિયન્ટ્સ. આ ક્ષેત્રમાં સ્ટાર્ટઅપ સિન્થેટિક બાયોલોજી, ફર્મેન્ટેશન પ્રોસેસ અને બાયોપ્રિન્ટિંગ જેવા વિષયોમાં કામ કરીને ટકાઉ અને લોંગ લાઇફ ધરાવતા સોલ્યુશન બનાવે છે.

૮. એનર્જી એફીસીયન્સી અને રિન્યુએબલ એનર્જી

પર્યાવરણ ને સુરક્ષિત રાખવા માટે ઉર્જા અસરકારક મેન્યુફેક્ચરીંગ પ્રોસેસ અને રીન્યુએબલ એનર્જી સોલ્યુશન ખુબ જ મહત્વપૂર્ણ છે. જે કાર્બન ફૂટપ્રિન્ટ ઘટાડે છે. સ્ટાર્ટઅપ ઉર્જા-અસરકારક પદ્ધતિઓ અને ટેકનોલોજી. જેમ કે સ્માર્ટ ગ્રિડ, સોલર, વિન્ડ એનર્જી સિસ્ટમ્સ અને એનર્જી સ્ટોરેજ સોલ્યુશનના વિકાસ પર કામ કરી શકે છે જે મોટા પાયે થતો ઉર્જાનો વપરાશ અને ખર્ચ ઘટાડે છે.

**૯. કસ્ટમાઈઝેશન અને પર્સનલાઈઝેશન**

આજના સમયમાં પર્સનલાઈઝેડ ફેશન કેરિયર નો ટ્રેન્ડ વધતો જાય છે. એટલે બધાને પોતાની પસંદગીને અનુરૂપ કસ્ટમાઈઝ અને પર્સનલાઈઝેડ પ્રોડક્ટ જોઈએ છે. આ ક્ષેત્રમાં પણ ઘણા બધા સ્ટાર્ટઅપ્સ, ડિજિટલ ટેકનોલોજીનો ઉપયોગ કરીને વ્યક્તિગત પસંદગી અને જરૂરિયાત મુજબની પ્રોડક્ટ માર્કેટ ને પુરી પાડે છે.

૧૦. ઓગમેન્ટેડ રિયાલિટી (AR) અને વર્ચ્યુઅલ રિયાલિટી (VR)

આજના સમયમાં કોઈ કણ પ્લાન્ટ કે મશીનરીને AR અને VR ટેકનોલોજી નો ઉપયોગ કરીને દૂરથી પણ સર્વિસ અને રીપેર કરી શકાય છે. આ ટેકનોલોજી મેન્યુફેક્ચરિંગમાં તાલીમ, ડિઝાઈન વિઝ્યુલાઈઝેશન અને રિમોટ અસિસ્ટન્સ માટે વધુ ઉપયોગી બની રહી છે. આવનારા સમયમાં કોઈપણ મશીનને સમજવા માટે, કોઈ મોટા મેન્યુઅલની કે બહુ જ ઉચ્ચ ટેકનિકલ જ્ઞાનની જરૂરિયાત નહીં રહે. તમે પણ આ ટેકનોલોજીનો ઉપયોગ કરીને તમારા રોજબરોજના વપરાતા મશીનોને સર્વિસ અને રીપેર કરી શકશો.

આ રીતે મેન્યુફેક્ચરિંગ ક્ષેત્રમાં સ્ટાર્ટઅપ અને એસ.એમ.ઈ. માટે પડકારો હોવા છતાં નવા જ પ્રકારની વિશાળ તકો ઉપલબ્ધ છે. ઘણા એવા સ્ટાર્ટઅપ છે કે આ ક્ષેત્રમાં ભારતમાં તથા વિશ્વમાં પોતાનું નામ રોશન કરી રહ્યા છે. જેમકે શાર્કેટ ઈન્ડિયા સિઝન ૨ માં આવેલું પેડકેર લેબ (Padcare Labs) વેસ્ટ મેનેજમેન્ટ ક્ષેત્રમાં સારું કામ કરી રહ્યું છે. એરોસ્પેસમાં સ્કાય એરોસ્પેસ, EV ક્ષેત્રમાં એથર અને બીજા ઘણા IoT અને AI-ML માં કામ કરી રહ્યા છે.

ભારત એક વિશ્વની ત્રીજી મોટી ઈકોનોમી છે તો એ દ્રષ્ટિએ પણ મેન્યુફેક્ચરિંગ એ હંમેશા એવર ગ્રીનફિલ્ડ જ રહ્યું છે. પડકારો પણ છે સાથે નવી ટેકનોલોજી પણ ઉપલબ્ધ છે. આવતા અંકમાં આપણે આવા જ કોઈ સ્ટાર્ટઅપની સફળતાની વિગતવાર ચર્ચા કરીશું વાતો કરીશું.

જય હિન્દ, જય ભારત !

રવિન ભાડજા

Founder & CEO - M/s. RB Corporation Group
(Find Me Factory)
ravn@findmefactory.com

લેખકનો પરિચય : તેઓ એક સફળ ઉદ્યોગ સાહસિક છે. તેઓ મેન્યુફેક્ચરિંગ, એગ્રીટિક, સસ્ટેનેબિલિટી, સ્માર્ટ ફેક્ટરી અને એરોસ્પેસ ઉદ્યોગમાં એન્જીનીયરીંગ અને મેનેજમેન્ટ પ્રોફેશનલ તરીકે બે દાયકાથી વધુ નો અનુભવ ધરાવે છે. તેઓ વૈશ્વિક કંપનીઓ સાથે આધુનિક ટેકનોલોજી ધરાવતી પ્રોડક્ટ ની ડિઝાઈન, ડેવલપમેન્ટ અને પ્રોડક્શનના દરેક તબક્કામાં કામ કરે છે. તેઓ સ્ટાર્ટઅપ્સ એમ.એસ.એમ.ઈ. ને ટેકો આપવા માટે ગવર્નમેન્ટ અને વિવિધ યુનિવર્સિટી, ઈન્ક્યુબેશન સેન્ટર સાથે ઉદ્યોગ નિષ્ણાંત તરીકે સેવા આપે છે. તેમની કંપની www.findmefactory.com ઈનોવેશન, મેન્યુફેક્ચરિંગ અને તેની સપ્લાય ચેઈનને સરળ અને અસરકારક બનાવવા માટે સતત પ્રયાસ કરે છે, જેથી ભારતની મેન્યુફેક્ચરિંગ ની નાની કંપનીઓ પણ ભવિષ્યમાં આવતી ઈનોવેટિવ પ્રોડક્ટ ના પ્રોડક્શનમાં જોડાઈ શકે.

Chirag Shah
098240 28131

We are Dealing In :

IPA (ISO PROPYL ALCOHOL)
AEROSOL OT (DI OCTYAL SODIUM
SULHOSUCCNATE)
1 OCTANOL
MEK (METYAL ETHYAL KETON)
PETROLIUM JILLY
2 ETHYAL HEXNOL
LABORATORY CHEMICALS N GLASS WEAR
GLASS PARTS OF CARBON SULPHUR
APPRATUS N CONSUMABLE

BHUMI
SCIENTIFIC INC

Reg. Office : A/7, Sumel Flats, Nr. Shreyash Crossing,
Ambawadi, Ahmedabad - 380015 INDIA

Office : C-27, Maruti Ind. Estate, Opp. Kirti Tools,
Ph 1, GIDC Vatva, Ahmedabad - 382445 INDIA



“આર.ઈ.એ. ના સભ્યો તથા પરિવારગણ માટે મેડીકલ સારવાર માટે એમ.ઓ.યુ. કરેલ”



RAJKOT ENGINEERING ASSOCIATION



- A. OPD In-house consultation માટે ડીસ્કાઉન્ટ ૨૦%
- B. For Investigation OPD offer 20% discount, For Procedures during OPD Offer 20% Discount
- C. For IP Admissions, Excluding Out sources services, Pharmacy, Cashless Health Insurance services and consumables etc. offer 12% Discount.



નેત્રદીપ આઈ હોસ્પિટલ

- A. IPD માટે રૂપે. ડીસ્કાઉન્ટ ૧૦%
- B. OPD In-house consultation માટે રૂપે. ડીસ્કાઉન્ટ ૫૦%
- C. OPD In-house consultation માટે રૂપે. ડીસ્કાઉન્ટ ૨૦%



SYNERGY
SUPERSPECIALITY
HOSPITAL

સિનર્જી હોસ્પિટલ

- A. OPD In-house consultation માટે રૂપે. ડીસ્કાઉન્ટ ૧૦%
- B. Total hospitalization bill excluding pharmacy, consumables and outsourced services માટે રૂપે. ડીસ્કાઉન્ટ ૧૦%
- C. Health Checkup Package in Hospital માટે રૂપે. ડીસ્કાઉન્ટ ૧૦%
- D. OPD in house investigations માટે રૂપે. ડીસ્કાઉન્ટ ૧૫%



રાજકોટ એન્જીનીયરીંગ એસોસીએશન ઓડીટોરીયમ હોલ વપરાશ ચાર્જ્સ બેઠક વ્યવસ્થા ૩૩૦ વ્યક્તિ

ક્રમ	વિગત	૩ કલાક માટે (સ્તેબ-૧)	૬ કલાક માટે (સ્તેબ-૨)	૯ કલાક માટે (સ્તેબ-૩)
૧.	ઓડીટોરીયમ હોલ ભાડુ	રૂ. ૭,૦૦૦/-	રૂ. ૧૧,૦૦૦/-	રૂ. ૧૩,૫૦૦/-
૨.	સફાઈ તથા મેઈન્ટેનન્સ	રૂ. ૧,૩૦૦/-	રૂ. ૧,૩૦૦/-	રૂ. ૧,૩૦૦/-
૩.	માઈક ઓપરેટીંગ ચાર્જ	રૂ. ૨૨૫/-	રૂ. ૩૫૦/-	રૂ. ૪૦૦/-
૪.	કોર્ડ લેસ માઈક વપરાશ ચાર્જ	રૂ. ૧૦૦/-	રૂ. ૧૫૦/-	રૂ. ૨૦૦/-
૫.	કોલર માઈક વપરાશ ચાર્જ	રૂ. ૧૦૦/-	રૂ. ૧૫૦/-	રૂ. ૨૦૦/-
૬.	LCD પ્રોજેક્ટર/સ્ક્રીન 7x6 LCD TV	રૂ. ૧,૦૦૦/- ૨,૦૦૦/-	રૂ. ૧,૫૦૦/- ૩,૦૦૦/-	રૂ. ૨,૦૦૦/- ૫,૦૦૦/-
૭.	જનરેટર ચાર્જ પ્રતિ કલાક	રૂ. ૩,૦૦૦/-	રૂ. ૩,૦૦૦/-	રૂ. ૩,૦૦૦/-
૮.	ઈલેક્ટ્રીક વપરાશ ચાર્જ પ્રતિ યુનિટ	રૂ. ૧૮.૦૦/-	રૂ. ૧૮.૦૦/-	રૂ. ૧૮.૦૦/-
૯.	GST	રૂ. ૧૮.૦૦%	રૂ. ૧૮.૦૦%	રૂ. ૧૮.૦૦%
૧૦.	બુકીંગ સમયે ડીપોઝીટ	રૂ. ૨૦,૦૦૦/-	રૂ. ૨૫,૦૦૦/-	રૂ. ૩૦,૦૦૦/-

રાજકોટ એન્જીનીયરીંગ એસોસીએશન બોર્ડરૂમ/કોન્ફરન્સરૂમ વપરાશ ચાર્જ્સ બેઠક વ્યવસ્થા ૫૦ વ્યક્તિ

ક્રમ	વિગત	૩ કલાક માટે (સ્તેબ-૧)	૬ કલાક માટે (સ્તેબ-૨)	૯ કલાક માટે (સ્તેબ-૩)
૧.	બોર્ડરૂમ ભાડુ /કોન્ફરન્સ રૂમ	રૂ. ૩,૦૦૦/-	રૂ. ૪,૨૦૦/-	રૂ. ૫,૨૦૦/-
૨.	સફાઈ તથા મેઈન્ટેનન્સ	રૂ. ૨૭૫/-	રૂ. ૪૦૦/-	રૂ. ૪૦૦/-
૩.	માઈક ઓપરેટીંગ ચાર્જ	રૂ. ૧૨૫/-	રૂ. ૧૭૫/-	રૂ. ૨૨૫/-
૪.	કોર્ડ લેસ માઈક વપરાશ ચાર્જ	રૂ. ૧૦૦/-	રૂ. ૧૫૦/-	રૂ. ૨૦૦/-
૫.	કોલર માઈક વપરાશ ચાર્જ	રૂ. ૧૦૦/-	રૂ. ૧૫૦/-	રૂ. ૨૦૦/-
૬.	LCD પ્રોજેક્ટર	રૂ. ૧,૦૦૦/-	રૂ. ૧,૫૦૦/-	રૂ. ૨,૦૦૦/-
૭.	જનરેટર ચાર્જ પ્રતિ કલાક	રૂ. ૩,૦૦૦/-	રૂ. ૩,૦૦૦/-	રૂ. ૩,૦૦૦/-
૮.	ઈલેક્ટ્રીક વપરાશ ચાર્જ A.C.	રૂ. ૫૦૦/-	રૂ. ૭૦૦/-	રૂ. ૧,૦૦૦/-
૯.	GST	રૂ. ૧૮.૦૦%	રૂ. ૧૮.૦૦%	રૂ. ૧૮.૦૦%
૧૦.	બુકીંગ સમયે ડીપોઝીટ	રૂ. ૮,૦૦૦/-	રૂ. ૧૦,૦૦૦/-	રૂ. ૧૩,૦૦૦/-

wef. 01-05-2023

નોંધ : (૧) ઓડીટોરીયમ હોલ/બોર્ડરૂમ/કોન્ફરન્સરૂમ જેટલા સમય માટે **બુકીંગ કરાવેલ હોય તે સમય પહેલા અર્ધા કલાકે ખોલી**

સોંપવામાં આવશે તેની ખાસ નોંધ લેવા વિનંતી. તદ્ઉપરાંત બુકીંગ કરાવેલ નિર્ધારિત સમયે તે પહેલાં, પાંચ મીનીટ અગાઉ કાર્યક્રમ પુરો કરી, ઓડીટોરીયમ હોલ/બોર્ડરૂમ/કોન્ફરન્સ રૂમ પરત સોંપવાનો રહેશે. જો આમ છતાં બુકીંગના નિર્ધારિત સમયથી કાર્યક્રમ વધુ ચાલશે તો તે પછીના સ્તેબનો ચાર્જ વસુલ કરવામાં આવશે.

(૨) **લંચની પરમીશન મળેલ હોય તો કેટરીંગ વિગેરેની વ્યવસ્થા આગલા દિવસે રાત્રે ૮.૦૦ વાગ્યા સુધીમાં કરવી અને**

ડીનર માટે બપોરે ૩.૩૦ વાગ્યા પછીથી વ્યવસ્થા કરવાની રહેશે જેની ખાસ નોંધ લેવા વિનંતી.

(૩) પોર્ચ ઉપયોગનો ચાર્જ લંચ/ડીનર રૂ. ૧૫૦૦/-, હાઈ-ટી રૂ. ૧૦૦૦/- તેમજ ટી-કોફી ના રૂ. ૫૦૦/- અલગથી આપવાના રહેશે.

PAYMENT : RAJKOT ENGINEERING ASSOCIATION

BANK : BANK OF INDIA, SME BHAKTINAGAR BRANCH, RAJKOT.

A/C. No. : 312120110000222 IFC CODE : BKID0003121

Discover THE WORLD WITH US



Unlock Exclusive Our Services

- ✦ FLIGHT BOOKING
- ✦ CRUISE BOOKING
- ✦ HOTEL BOOKING
- ✦ DOMESTIC & INTERNATIONAL TOUR PACKAGES
- ✦ MICE & CORPORATE TOURS
- ✦ CHARTER FLIGHT BOOKING
- ✦ EURO RAIL BOOKING
- ✦ PASSPORT ASSISTANCE
- ✦ USA & CANADA PASSPORT RENEWAL
- ✦ VISA SERVICE
- ✦ CANADA PR PROCESS
- ✦ ATTESTATION / APOSTILLE SERVICE
- ✦ TRANSLATION SERVICE



ASSOCIATE WITH



102 - Balaji Square, Sarveshwar Chowk,
Yagnik Road, Rajkot - 360001

099240 77731 / 099248 77731

www.royalfourstravels.com
royalfourstravels@gmail.com

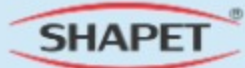

SHAPET INDUCTION PVT. LTD.

Our Machines, Ranging From 40KW To 100KW, Are Engineered To Meet The Demands Of Modern Industry, Offering Unmatched Precision, Reliability, And Efficiency

SPECIAL APPLICATION OF OUR PRODUCT



STRIP HEATING



INDUCTION BRAZING



SHRINK FITTING



INDUCTION HEATING



INDUCTION ANNEALING

OUR PRESENT IN ABROAD

- UAE (Dubai)
- USA
- MALAYSIA
- SINGAPORE
- AUSTRALIA
- BANGLADESH
- ITALY
- NEPAL
- OMAN
- SAUDI ARABIA
- TANZANIA
- SRI LANKA



WWW.SHAPET.IN

SHAPET INDUCTION PVT. LTD.

Gate No. 1, Plot No.-2605/A, Rd Number 11, GIDC Metoda,
Near Silver Techno cast, Metoda-360021. Gujarat (India)

+91 98794 61162 / +91 98253 69897

Sale@shapet.com

Sagar Parsana
+91 98795 86565

Bansi Parsana
+91 96876 10910



**Mfgr. of all kinds of Precision Graded
C.I. Casting. Ranges from 1 kg. to 15 Ton**

 2-Sanskar Society, Near Khokhad Dadi River,
National Highway-27, Rajkot - 360 002.

 info.krunalmanu@gmail.com

Shailesh
SINCE - 1970

TWO COLUMN WIDE BED PRESS

HYDRAULIC SHEARING MACHINE
HYDRAULIC PRESSBRAKE MACHINE
TYPE HIGH SPEED PRESS MACHINE
C" TYPE POWER PRESS MACHINE

MANUFACTURED & EXPORTED BY
SHAILESH GROUP OF COMPANIES

SCM
KGM
MVM
Devsons

2/10 (NEW 20), Shaktinagar Station Plot Rajkot - 360 032, Gujarat - India
Email - info@shaileshmachines.com | info@kvmgroup.com | www.kvmgroup.com

DIPESH
Since 1979

MANUFACTURE OF
HYDRAULIC
THREAD ROLLING MACHINE.

Golden Client

PERFECT AEROSPACE
FINE THREAD FORM INDUSTRIES

Hydraulic Thread Rolling Machine Model G1 25mm
Hydraulic Thread Rolling Machine Model G1 40mm

Plot No. G-2052/A, Near Shree Ram Hospital, Klahan Gate, Kalawad Road, Metoda GIDC, Rajkot (Gujarat - India).
Ph. 02827 - 286032, Mo. 99799 09032 / 99138 55204 / 73831 62032
E-mail : info@dipeshindustries.in | dipeshmakwana5@gmail.com
Web : www.dipeshindustries.in

SCM
SHREE CHAMUNDA METALS

Our Expertise

Tractor Sheet Metal Parts.
Rotavator Sheet Metal Parts.
All Type Of Sheet Metal Works.
Deep Draw Works.

SHREE CHAMUNDA METALS

Address : 149/A Meera Udhog, Street no. 8, Nr. Banshidhar Weigh Bridge, Aji Vasahat, Rajkot - 360003.
Call : 90333 38040 | 90993 78497

ONE STOP SHOWROOM FOR HOSPITAL & HEALTHCARE PRODUCTS.

AN ISO 9001 : 2008 & ISO 13485 : 2015 AC 2012, CE, FDA & GMP CERTIFIED COMPANY

WESTERN SURGICAL EQUIPMENTS PRIVATE LIMITED

We are Available on :
GeM

OUR CORPORATE OFFICE

"Happy Home", 1st Floor, 23, Karampara, B/H. S.T. Bus Stand, Kanak Road, Rajkot-360 001. Ph. : +91 281-2232871/2243158
Mo. : +91 98250 69069 - +91 98250 45967
Email : westernsurgical@gmail.com
www.westernsurgical.in

OUR MANUFACTURING UNIT

7-Dharam Industrial Estate, Nr. Kothariya Railway Crossing, B/H. Jay Ganesh Ford Service Center, NH-4B, Gondal Road, Nr. Meera Papadi, Rajkot-360 007, Gujarat (India).
M. : +91-94288 03751



DRILLS, ENDMILLS, REAMERS, THREADMILLS & CUSTOMIZED TOOLS

Manufacturing & Re Conditioning
of Solid Carbide Round Tools

OPPORTUNITY FOR SOLID CARBIDE TOOLS!



MANUFACTURER OF SOLID CARBIDE TOOLS

59 - A, Maruti Industrial Estate, B/h. Ashish Engineering Works, Outside,
Octroi Post, Gondal Road, Rajkot - 360004, Gujarat (INDIA).

info@smoothtools.in | www.smoothtools.in | +91 99131 01111, +91 99786 99789

Follow Us On :



Nailless Plywood Box
Plywood Pallet
Pinewood Pallet
Pinewood Box

Nailless Box are
Manufactured with
German Technology.

JAGTAT WOOD PACKSAFE

Plot No.-1 & 2/3, Survey No. 289,
Vill. New Haripar (Taravada), Tal. Lodhika,
Dist. Rajkot - 360 004. Gujarat, India.
+91-99250 19190 | +91-94088 61715
jagtat.wps@gmail.com | www.jagtatnaillessbox.com



JAGTAT
we protect your product



Jagdish®

Submersible Pumps

Since 1985



JAGDISH ENGINEERING INDUSTRIES

RAJKOT (GUJARAT)

MOBILE : 70418 87873 / 70418 87879

Addison®

The Safe Connection
ELECTRIC WIRES & CABLES



PRODUCT RANGE :-

- FR & FR-LSH House Wires
- Submersible Flat Cables
- Industrial Cables
- Multi core Flexible Cables
- Aluminium Cables
- LT Power And Control Cables



AN ISO 9001 : 2015 Company



Mfg. By: **ADDISON CABLE PVT. LTD.**

Plot No. P - 8/9, Road No. B, Opp. V-Trans, Kalwad Road,
G.I.D.C. Lodhika, AT - METODA - 360 021, Dist. Rajkot (Guj.) INDIA.
P: +91-2827-287475/297475 Mo. p: +91 98252 81182
E: info@addisoncables.com W: www.addisoncables.com

Mfgd. By: **ADDISON INDUSTRIES**

B/H. Welder Enterprise, Aika Street No. 11,
Dhebar Road(South), Rajkot - 360002
Mo. p: +91 99135 15253
PH. p: +91 281 236537 / 2361095



MINIMATIC®

MOST TRUSTED NAME IN SPM

CNC Turning Center



Sliding Head CNC
(SLD-10 & SLD-20)



CNC Turning Center
(MGT-75)



MINIMATIC MACHINES

Plot No.: G-2017, Road L-1, GIDC Lodhika, Alimghey Gate, V-8, Metoda, Dist. Rajkot - 360021.
Mob: 953731134 | Email: sales@minimaticmachines.com
URL: www.minimaticmachines.com | www.indiamart.com/minimatic-machines

SUPER SLIDE

BALL SCREW, LM GUIDEWAYS & CNC ACCESSORIES



Flexible couplings for Servo Motors

Ballscrew Support Units

MACHINING SYSTEMS

Veer Narmad Township Shop No.-4, Samrat Indl. Area Main Road,
B/H S.T. Workshop, Gondal Road, Rajkot - 360 004. (Guj.)

Contact No. : 097123 59021

E-mail : ballscrew.rajkot@gmail.com

www.superslides.in

AirTract

Total Solution for Air & Pneumatic Equipment



AN ISO 9001-2015 COMPANY



MFG. BY:
RAJAN MACHINES (INDIA) PVT. LTD.

AKAR ESTATE, 1ST FLOOR, 3-ATIKA INDUSTRIAL AREA, DHEBAR ROAD (SOUTH), RAJKOT 360 002. (INDIA)
+91 96019 38051, 9081839200, 9081839300
rajanmachinesindia@gmail.com www.rajdhaniaircompressor.com



AMEER

અમીર

An ISO 9001:2015 Company



Century

સેન્ટ્યુરી



WIDE RANGE IN COOLANT PUMP



CENTURY AGRO ENGINEERS

2-Umakant Udhoygnagar, Mavdi Plot, RAJKOT - 360 004.

Cell No.: 78020 06464 E-mail : ameerrajkot@yahoo.com, Visit us: www.ameerrajkot.com

Manufacturer of EOT Crane & Material Handling Equipments

TOP CRANE®

Maximizing The Human Efficiency



DOUBLE GIRDER EOT CRANE



GOLIATH CRANE



SINGLE GIRDER EOT



JIB CRANE



WIRE ROPE CRAB



WIRE ROPE HOIST



END CARRIAGE



MATERIAL HANDLING SOLUTION

TOP CRANE SYSTEM PVT.LTD.

Maximizing The Human Efficiency

Email : sales@topcrane.in / inquiry@topcrane.in
Website : www.topcrane.in

Mo. : +91 6354 011 480 | +91 97129 77753

Mfg. : All Kinds Of Gunmetal & Phosphorus Bronze Metal Bushes, Split Brass, Gears And Non Ferrous Casting From 10gms To 250kgs As A Single PC Of Precision Components.



ISO 9001 : 2015

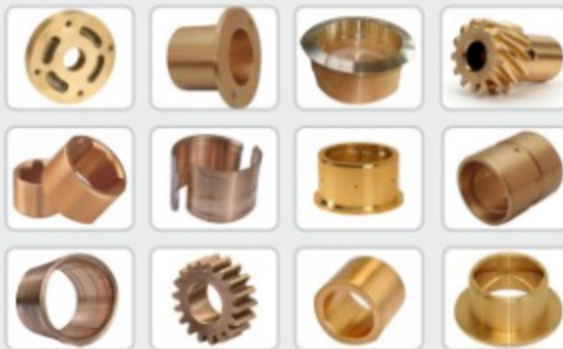

SAURASHTRA BRASS INDUSTRIES LLP

"METAL HOUSE", NR. ANDH MAHILA VIKAS GRUH, DHEBAR ROAD, RAJKOT - 360 002 (GUJARAT). INDIA

EMAIL : saurashtrabrass@gmail.com, info@saurashtrabrass.com

WEB : www.saurashtrabrass.com

Mob. : +91 97277 55993, +91 99250 01445

MR. DARSHIT PATEL, MR. PRATIK PATEL



RAJKOT ENGINEERING ASSOCIATION



18th Edition

**Directory & Bulletin Project
2024 - 2025**

**BOOK YOUR
ADVERTISEMENT**



Marketing & Project by
GUJARAT
Ad & Media

93333 93375
90337 99367



Fashion redefined, for men of distinction.
Impeccable craftsmanship weaves Italian grace. A versatile range of pure wool fabrics handpicked from the heart of Italy where fashion meets everlasting elegance.

REGIO ITALIA
ESTABLISHED FASHION COMPANY

Available at
THE Raymond SHOP



RAJKOT
Scan For Location



MORBI
Scan For Location

RAJKOT: Nakshatra-2, 150 Ft. Ring Road, Nr. KKV Circle ☎9106520773
MORBI: Ram Chowk, Savsar Plot Main Road ☎7016086599

ATUL MACHINE TOOLS
Quality is a Matter of Trust





CNC External Grinding Machine
Size : 600 mm & 1000 mm



Hydraulic & Mechanical Cylindrical Grinding Machine
Size : 450 mm to 1500 mm



Hydraulic & Manual Surface Grinding Machine
Size : 600 x 300 mm, 450 x 225 mm

Website : www.atulmachine.com

Almighty Gate, Plot No. P-103, Lodhika G.I.D.C, Kalawad Road, Metoda, Rajkot, Gujarat-360021, India.
Office: +91-2827-297607 | Mob. : +91-8758466424 | Email : sales.atulmachinetools@gmail.com

Manufacturer & Importer of :
All Kind of Fasteners

माँ



S. N. Enterprise

📍 "Shree Shakti", Godown Road, 14-Bhaktinagar Station Plot, Nr. Pashu Dawakhana, Rajkot - 360 002.

☎ 90161 03404 📞 97266 03404

✉ nemish@sngroups.in 🌐 www.sngroups.in

**VIKRAM**www.vikramvalves.comIATF 16949:2016, ISO 14001:2015, ISO 45001:2018
Certified Company

A Global Supplier of **Engine Valves**

Serving a Diverse, Global Customer Base for more than 45 years

AVR (Vikram) Valves is one the most reliable and trusted source for **High Quality Engine Valves & Valve Train Components** for a wide array of Industries, including Tier-1 and Tier-2 Automotive Manufacturers. 'Vikram' is now a Globally recognized Brand and Company is matching the footsteps of Globalization by exporting to **USA, UK, Germany, China, South Korea** and almost all over the World.



AVR (Vikram) Valves Pvt. Ltd.

Plot No. 2317-2318, G.I.D.C Lodhika Industrial Estate, Almighty Gate No. 2, Rajkot - 360 021, (Gujarat) India.

T: +91 2827 287358 | 287359 E: info@vikramvalves.com W: www.vikramvalves.com

Kiran INDUSTRIES

K+



ANCHORING YOUR SUCCESS EVERY STEP OF THE WAY



ALLEN CAP BOLTS
HIGH TENSILE HEX BOLTS
HIGH TENSILE HEX NUT

HEX BOLTS & HEX NUT
FLANGE NUT
HEX WELD NUT

COPPER BOLT & NUT
BRASS BOLT & NUT
CUSTOM FASTENERS



RAJ BHALANI
+91 98245-98000

KETAN BHALANI
+91 99045-98000

kiran.fastners@yahoo.com
Sr. No. 211, Plot No. 3, Essan Road,
At Veraval- Shapar, Tal. Kotda Sangani,
Dist. Rajkot - 360 024. (Gujarat) INDIA.

MANUFACTURER OF ALL TYPE OF ENGINE VALVE



G-409/410, Opp. Decora Bhavan, G.I.D.C. Metoda, Kalawad Road,
Rajkot - 360021 (INDIA) | Telefax : +91-2827-287285, 287385
Email : unicornvalves@yahoo.co.in | Website : www.unicornvalves.com



Mfg. : Mild Steel, Stainless Steel, Manganese Steel,
Marine Anchor & Alloy Castings
Capacity : Single Pic - 5 Kg to 4000 Kg.



Poonam Metals

Metoda GIDC, Plot No. G-1330, Opp. Kishan Auto, Kishan Gate, Klawad Road,
Dist. Rajkot - 360021, Gujarat (INDIA) Mo. : +91 99981 13603, +91 97149 99905
E-mail : poonammetals1330@gmail.com Web. : www.poonammetals.co.in



OM METALCAST

SHAPING THE FUTURE

AN ISO 9001:2015 CERTIFIED COMPANY



Manufactures of Grey & SG Iron Castings.

Product Range:

- ELECTRIC MOTOR STATOR HOUSING & PARTS
- MOTOR STATOR & SHIELD COVERS
- SUBMERSIBLE PUMP CASTING PARTS
- BEARING COVERS & BEARING HOUSING
- OTHER GRADED GREY & SG IRON CASTING

Office & Work :

Survey No. 280/1, Opp. Prince Villa, Kuvadva-Wankaner Road, NH-27, Village : Jhiyana. POST: Jhiyana. Dist. Rajkot - 360023. (Gujarat)

info@ommetailcast.com www.ommetailcast.com

Sunilbhai Patel
+91 94262 16320

Milan Patel
+91 92277 60040

Sterling®

SUBMERSIBLE PUMPS



CELEBRATING
25 YEARS
OF EXCELLENCE
1997-2022

A Wide Range of Quality Pump Sets



The Most Rugged, Trouble Free & Economical Pump Set.



SIDDHI ENGINEERS

Mfg.: SUBMERSIBLE PUMPSETS

G-2223, Kranti Gate Main Road, Ladhika G.I.D.C., Al. METODA, Dist. Rajkot - 360 021 (Gujarat) INDIA.
Phone : +91 2827 267168 • Mo. : +91 70465 00065 • E-mail: info@sterlingpumps.in • Web: www.sterlingpumps.in

Mfg. of : 0.5 HP to 10 HP SINGLE & THREE PHASE INDUCTION MOTOR



Mfg. of : ALL SUBMERSIBLE CASTING KIT



BEM Jay Bajarang Electric Manufacture

Laxminnagar Main Road, 6-Mahadev Wadi, B/h. Haveli, Mavdi Plot, Rajkot - 360 004
E-mail : jaybajarangeleandmanufacture@gmail.com
Ph. : 0281-2371667, Cell : +91 98256 72592



ALL KINDS OF C.I. CASTING MANUFACTURERS



Murlidhar® TECHNOCAST

Gondal Road High-way, B/h. Parin Furniture, Rani Industrial Area, Survey No. 17, Vavdi-Rajkot, Vallabhbhai Patel 98250 94924



Web : www.murlidhartechnocast.com • Email : murlidhartechnocast@gmail.com

Rashmi Patel

B.E. (Mech), PGDFM
Mo. : +91 98257 09220

Nishant Patel

B.E. (Mech), MBA
Mo. : +91 94295 79366

Mfg. of Bearing Lock Nuts,
Adapter Sleeves,
Lock Washer, Precision Lock,
Nuts and Hook Spanners

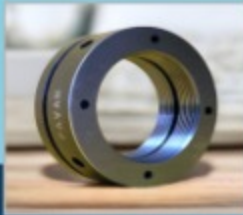
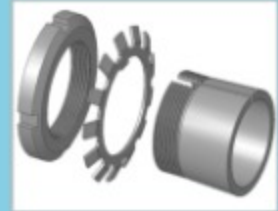

pavan
ENTERPRISE

2, Gokulnagar, Nr. Nirav Commercial Complex,
Gokuldham Main Road, Rajkot - 360 004
Ph.: 0281 - 2312005,
Email : rppatel.pavan@gmail.com

www.stampingsindia.com



QUALITY
The Right
Choice.

We are **Unique** in
Quality Products...



Call us now... **098250 76967**

Manu. : All kind of Electrical Stampings & Laminations

Plot No. G-1882-83, M-Road, Kishan Gate, (Gate No. 3)
Nr. Shree Ram Hospital, Lodhika G.I.D.C., Dist Rajkot, At Metoda.

☎ : +91 - 2827 - 287513
☎ : +91 98250 76967

✉ : info@stampingsindia.com
🌐 : www.stampingsindia.com



Engines - Diesel



Spare Part of Engine



Pump & Mud Pump



Oil / Pipe



Manufacturer & Exporter (An ISO 9001:2015 Certified Company)
GUJARAT FORGINGS PVT. LTD.
 Opp. N.S.I.C., 80 Feet Road, Aji Industrial Area, Rajkot - 360 003 (India).
 Email: info@fieldmarshalengine.com | Customer Care No. +91 99740 56831/32/34
 Web: www.speedwel.com | Follow us: [f](#) [t](#) [i](#) [c](#) [o](#) [o](#) [o](#) @Speedwel | [t](#) [o](#) [o](#) +91 99740 56831

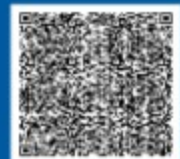



WORLD CLASS TESTING AUTOMATION
FOR ALL KIND OF PUMP & MOTOR
WITH IN-HOUSE NABL LABORATORY



WORLD'S 1st



INDUSTRIES SERVED



Pump Industries



Motor Industries



Service center

Fully Automatic (NO Load) Routine Test Panel

Smart Power Analyzer with Pump and Motor Evaluation parameter

Electromagnetic Flowmeter

More than **5000+** Customers world-wide

More than **200+** Standard Products

More than **100000+** Installation world-wide

AAROH EMBEDDED SYSTEMS PVT. LTD.

THE COMPANY FOUNDED BY ALUMNUS OF IIT, BOMBAY



Plot No. G-(1004-8)A, Kishan Gate No-3 Main road, Nr. Durga Weigh Bridge, GIDC Metoda, Village Lodhika, Kalawad Road, Rajkot, Gujarat (India.) - 360021.

+91-02827 297280

+91 95129 99942



www.aarohies.com

Email: Info@aarohies.com



NIKOO
TECHNOCAST
"Casting Metal to Life"

"Mfg Of Ductile Iron, Cast Iron & Precision Machined Components."

ONE STOP SOLUTION FOR ALL YOUR CASTING REQUIREMENTS

We Believe In Cultivating Lifelong Relationships. We Welcome You To Join Nikoo Family.



+91 74059 87299

www.nikootechnocast.com

Info@nikootechnocast.com

Veraval (Shapar), Rajkot



The single window to every logistics solution you need

From transportation solutions for different kinds and sizes of cargo, to anywhere-in-India reach and warehousing services and more... V-Trans has it all and is therefore the partner of choice for countless businesses in diverse sectors.



DIFFERENT ARMS, MANY POSSIBILITIES:



Solutions: Surface transportation, Time-bound express cargo, Warehousing and inventory management, Integrated supply chain



V-Trans (India) Limited Head Office: Unit 06, Corporate Park, V N Purav Marg, Chembur, Mumbai - 400 071.
 ☎ 9870140141 | ✉ info@vtransgroup.com | 🌐 www.vtransgroup.com
 To know more, call us on 9376 888 837 | Email: jignesh@vtransgroup.com

We Believe in Quality

TEZZ® Air Compressor

Double & Single Cylinder Air Compressor

Manu. & Mrkt. : Air Compressor, Sprayer Pump, Cut off Machine, Electric Air Blower, Electric Motor & Jigsaw Machine.

SHIV SHAKTI ENTERPRISE
 Survey No. 32, Plot No. 6, Opp. Poonam Dumper, Street of Perfect Tata Show Room, Rajkot Gondal Highway, Vardol, Rajkot-360004 (Gujarat)
 Mo.: 9426996644, 9979277549, 9723971908 E-mail: info@tezzaircompressor.in

Filltop®

एक कदम....
समृद्धि की ओर....

SUBMERSIBLE PUMPS

Manu. By : **B.M. ENTERPRISE**
 Ankit Industrial Estate, Plot No. 11, Opp. Krishna Park Railway Crossing, Gondal Road, (Kothariya) Rajkot. (Guj.) INDIA
 Customer Care No. : 88 66 74 20 62



15 kg to 1000kg
Green Sand and No back Process

CI & SG Iron Casting - as per Your Pattern.

Accord Inducto Cast

Quick Contact 'ACCORD', Plot NO.5,
Survey No.45, Nr. Bharat Nagar,
Vavdi, Rajkot - 360004,
Gujarat - INDIA.



Valve and Pump Castings



Gear & Transmission Parts

Mr. Ketan Gajera

+91 99988 44445
sales@accordcasting.com
www.accordcasting.com



Machinery Castings

Excellent Attitude &
Performance Lead to Quality



AN ISO 9001 : 2015 COMPANY



THE **100%** PERFECT CHOICE FOR
YOUR WORKSHOP



Mechanic's Bench Vices
(With Fixed or Swivel Base
Oxford Blue Color)



Mechanic's Bench Vices
(With Fixed or Swivel Base)



Heavy Duty Drill Vices
(Six Slot Clamping)



Heavy Duty Drill Vices



Bench Grinder Stand



Milling Machine Vices



Heavy Duty Precision
Pipe Vices



Woodworking Vices
Plain Screw



G-Clamp



Lock Down Jaw Machine Vices

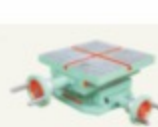

Cross Slide



Tool Post Vices



Angle Plates
(7.1 Machine
7.2 Precision Ground)



AN ISO 9001 : 2015 COMPANY
Mfg. Heavy Duty Precision Vices

ACCORD ENGINEERING CORPORATION

"ACCORD", 4-Atika Industrial Area, Dhebar Road (S), RAJKOT - 360 002 (Guj) INDIA.
Mo : Chaturbhai Gajera : 97264 81272, Ketan Gajera : 99988 44445
Email : sales@accordbenchvices.com | Web Site : www.accordbenchvices.com





HRIDAY ENTERPRISE

All Types Of Industrial Rack Manufacturer



Heavy Duty and Light Duty Industrial Rack



Address : b/s. Yes Bank, Panorama Complex, Chhaniara Building, Opp. Shivalik-7, Opp SBI B/s, Gondal Rd, Rajkot, Gujarat 360002
 Mob. : +91-98989 99586, +91-98980 99588
 Email : hridayenterprise@gmail.com
 Web : www.hriday.chaniaragroup.com



1st Lab of Saurashtra-Kutchh to have **NABL** Accreditation.

WHY CALIBRATION WITH "KRISHNA INSTRUMENTS LLP." ??

- Most standard & advanced master instruments.
- Experienced and trained man power.
- Systematic approach towards handling of instruments.
- Quick delivery - less hold time.
- Established calibration laboratory since **2001**

WE CALIBRATE

- PRESSURE, VACCUME GAUGE & B.P. INST. (-1 to 300 bar)
- TEMPERATURE METER & THERMOCOUPLE
- MULTIMETER
- CLAMP METER (1000 Amp)
- PROCESS INSTRUMENTS
- PT CALIBRATION
- TAN DELTA
- TACHOMETER (9000 RPM)
- POWER ANALYZER
- FLOW METER
- CURRENT TRANSFORMER (1000 Amp)

- Weight, Balance
- Thermo/Hygro
- Mass Calibration



KRISHNA
INSTRUMENTS LLP

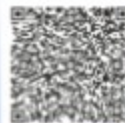

KRISHNA INSTRUMENTS LLP,
 "OM" 5/B, Gopal Nagar, Opp. Gopal Temple,
 Gopal Nagar Main Road, RAJKOT-360002INDIA.
 ☎ : +91 8866 11 7788
 ✉ : Calibration@krishnainstruments.com
 🌐 : www.krishnainstruments.com

An ISO 9001-2015 Certified Company



Your Perfect Partner For Fastening Solution

SOCKET HEAD CAP SCREW (M5 TO M16)

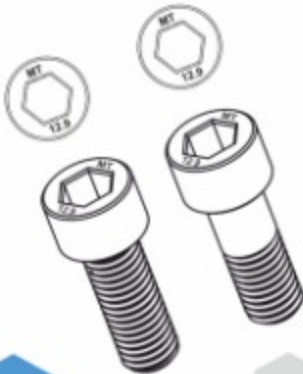

HEX BOLT (M5 TO M16)

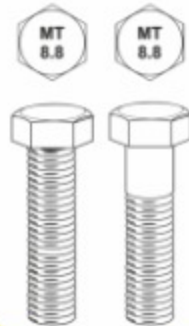

OUR CAPABILITIES

- ▶ 3600 MT/Year
- ▶ Multi Station Forming Machine (Cold Forge Headers M5 TO M16).
- ▶ Thread Rolling Machines.
- ▶ Mesh Belt heat Treatment Furnace.
- ▶ Fully Automatic Zinc/ Zinc-Nickel Electroplating Plant.

- ▶ Well-equipped laboratory-
 - Universal Testing Machine with extensometer for 0.2% proof stress Testing Facility.
 - Rockwell Hardness Testing Machine.
 - Micro Vickers Hardness Testing Machine
 - Salt Spray Testing.
 - XRF (X-ray analysis of coating thickness).
 - Metallurgical Microscope with Image Analyzer.
 - Chemical composition analysis (Spectrometer).
 - Vision Measuring Machine.
 - Non-Distractive testing like MP, DP, UT, RT. With ASNT Level II Qualified technical Staffs

Microtight Fastners LLP

Survey No.: 331, Plot No.: 1 & 2,
Nagar Pipaliya Road, DEVLVA,
Taluka : Lodhika, Dist : Rajkot,
Gujarat, INDIA - 360021.

☎ : +91-98240 34150

✉ : amit@microtightfastners.com

🌐 : www.microtightfastners.com

☎ : +91-93753 51003

✉ : info@microtightfastners.com

PHENIX

RESORT

WHERE HOSPITALITY
MEETS LUXURY

PLAY AREA | FINE DINE RESTAURANT | SWIMMING POOL
ROOMS | BANQUET HALL | PARTY LAWN | GYM | CAFE

FOR BOOKING: **+91 74900 45000**
ISHWARIYA ROAD CORNER, KALAWAD ROAD, RAJKOT.